



ประกาศองค์การบริหารส่วนจังหวัดเชียงใหม่

เรื่อง ประกวดราคาจ้างก่อสร้างสะพานคอนกรีตเสริมเหล็กข้ามลำน้ำกวาง บ้านปางแพน หมู่ที่ ๕ ตำบลป่าเมี่ยง (เขต ทต. ป่าเมี่ยง) เชื่อม บ้านปางบง หมู่ที่ ๑ ตำบลเทพเสด็จ (เขต อบต.เทพเสด็จ) อำเภอดอยสะเก็ด จังหวัดเชียงใหม่ ด้วยวิธี ประกวดราคาอิเล็กทรอนิกส์ (e-bidding)

องค์การบริหารส่วนจังหวัดเชียงใหม่ มีความประสงค์จะ ประกวดราคาจ้างก่อสร้างสะพานคอนกรีตเสริมเหล็กข้ามลำน้ำกวาง บ้านปางแพน หมู่ที่ ๕ ตำบลป่าเมี่ยง (เขต ทต.ป่าเมี่ยง) เชื่อม บ้านปางบง หมู่ที่ ๑ ตำบลเทพเสด็จ (เขต อบต.เทพเสด็จ) อำเภอดอยสะเก็ด จังหวัดเชียงใหม่ ด้วยวิธีประกวดราคาอิเล็กทรอนิกส์ (e-bidding) ราคาของงานก่อสร้างในการประกวดราคาครั้งนี้เป็นเงินทั้งสิ้น ๒,๒๗๙,๕๒๗.๘๕ บาท (สองล้านสองแสนเจ็ดหมื่นเก้าพันห้าร้อยยี่สิบเจ็ดบาทแปดสิบห้าสตางค์)

ผู้ยื่นข้อเสนอจะต้องมีคุณสมบัติ ดังต่อไปนี้

๑. มีความสามารถตามกฎหมาย
๒. ไม่เป็นบุคคลล้มละลาย
๓. ไม่อยู่ระหว่างเลิกกิจการ
๔. ไม่เป็นบุคคลซึ่งอยู่ระหว่างถูกระงับการยื่นข้อเสนอหรือทำสัญญากับหน่วยงานของรัฐไว้ชั่วคราว เนื่องจากเป็นผู้ที่ไม่ผ่านเกณฑ์การประเมินผลการปฏิบัติงานของผู้ประกอบการตามระเบียบที่รัฐมนตรีว่าการกระทรวงการคลังกำหนดตามที่ประกาศเผยแพร่ในระบบเครือข่ายสารสนเทศของกรมบัญชีกลาง
๕. ไม่เป็นบุคคลซึ่งถูกระบุชื่อไว้ในบัญชีรายชื่อผู้ทำงานและได้แจ้งเวียนชื่อให้เป็นผู้ทำงานของหน่วยงานของรัฐในระบบเครือข่ายสารสนเทศของกรมบัญชีกลาง ซึ่งรวมถึงนิติบุคคลที่ผู้ทำงานเป็นหุ้นส่วนผู้จัดการ กรรมการผู้จัดการ ผู้บริหาร ผู้มีอำนาจในการดำเนินงานในกิจการของนิติบุคคลนั้นด้วย
๖. มีคุณสมบัติและไม่มีลักษณะต้องห้ามตามที่คณะกรรมการนโยบายการจัดซื้อจัดจ้างและการบริหารพัสดุภาครัฐกำหนดในราชกิจจานุเบกษา
๗. เป็นนิติบุคคลผู้มีอาชีพรับจ้างงานที่ประกวดราคาอิเล็กทรอนิกส์ดังกล่าว
๘. ไม่เป็นผู้มีผลประโยชน์ร่วมกันกับผู้ยื่นข้อเสนอรายอื่นที่เข้ายื่นข้อเสนอให้แก่องค์การบริหารส่วนจังหวัดเชียงใหม่ ณ วันประกาศประกวดราคาอิเล็กทรอนิกส์ หรือไม่เป็นผู้กระทำการอันเป็นการขัดขวางการแข่งขันราคาอย่างเป็นธรรม ในการประกวดราคาอิเล็กทรอนิกส์ครั้งนี้
๙. ไม่เป็นผู้ได้รับเอกสิทธิ์หรือความคุ้มกัน ซึ่งอาจปฏิเสธไม่ยอมขึ้นศาลไทย เว้นแต่รัฐบาลของผู้ยื่นข้อเสนอได้มีคำสั่งให้สละเอกสิทธิ์และความคุ้มกันเช่นนั้น
๑๐. ผู้ยื่นข้อเสนอต้องมีผลงานก่อสร้างประเภทเดียวกันกับงานที่ประกวดราคาจ้างก่อสร้างในวงเงินไม่น้อยกว่า ๖๐๐,๐๐๐.๐๐ บาท (หกแสนบาทถ้วน) เป็นผลงานในหนึ่งสัญญา และเป็นผลงานที่เป็นคู่สัญญาโดยตรงกับหน่วยงานของรัฐ หรือหน่วยงานเอกชนที่องค์การบริหารส่วนจังหวัดเชียงใหม่เชื่อถือ
๑๑. ผู้ยื่นข้อเสนอที่ยื่นข้อเสนอในรูปแบบของ "กิจการร่วมค้า" ต้องมีคุณสมบัติ ดังนี้

กรณีที่ข้อตกลงฯ กำหนดให้ผู้เข้าร่วมคำรายใดรายหนึ่งเป็นผู้เข้าร่วมคำหลัก ข้อตกลงฯ จะต้องมีการกำหนดสัดส่วนหน้าที่ และความรับผิดชอบในปริมาณงาน สิ่งของ หรือมูลค่าตามสัญญาของผู้เข้าร่วมคำหลัก มากกว่าผู้เข้าร่วมคำรายอื่นทุกราย

กรณีที่ข้อตกลงฯ กำหนดให้ผู้เข้าร่วมคำรายใดรายหนึ่งเป็นผู้เข้าร่วมคำหลัก กิจการร่วมค่านั้นต้องใช้ผลงานของผู้เข้าร่วมคำหลักรายเดียวเป็นผลงานของกิจการร่วมคำที่ยื่นข้อเสนอ

สำหรับข้อตกลงฯ ที่ไม่ได้กำหนดให้ผู้เข้าร่วมคำรายใดเป็นผู้เข้าร่วมคำหลัก ผู้เข้าร่วมคำทุกรายจะต้องมีคุณสมบัติครบถ้วนตามเงื่อนไขที่กำหนดไว้ในเอกสารเชิญชวน

๑๒. ผู้ยื่นข้อเสนอต้องลงทะเบียนในระบบจัดซื้อจัดจ้างภาครัฐด้วยอิเล็กทรอนิกส์ (Electronic Government Procurement : e - GP) ของกรมบัญชีกลาง

ผู้ยื่นข้อเสนอต้องยื่นข้อเสนอและเสนอราคาทางระบบจัดซื้อจัดจ้างภาครัฐด้วยอิเล็กทรอนิกส์ ในวันที่ ๑๙ พ.ค. ๒๕๖๕ ระหว่างเวลา ๐๘.๓๐ น. ถึง ๑๖.๓๐ น.

ผู้สนใจสามารถขอซื้อเอกสารประกวดราคาด้วยอิเล็กทรอนิกส์ ในราคาชุดละ ๕๐๐.๐๐ บาท ผ่านทางระบบจัดซื้อจัดจ้างภาครัฐด้วยอิเล็กทรอนิกส์และชำระเงินผ่านทางธนาคาร ตั้งแต่วันที่ ๑๑ พ.ค. ๒๕๖๕ ถึงวันที่ ๑๘ พ.ค. ๒๕๖๕ โดยดาวน์โหลดเอกสารผ่านทางระบบจัดซื้อจัดจ้างภาครัฐด้วยอิเล็กทรอนิกส์ ได้ภายหลังจากชำระเงินเป็นที่เรียบร้อยแล้วจนถึงก่อนวันเสนอราคา

ผู้สนใจสามารถดูรายละเอียดได้ที่เว็บไซต์ www.chiangmaipao.go.th หรือ www.gprocurement.go.th หรือสอบถามทางโทรศัพท์หมายเลข ๐-๕๓๙๙-๘๓๓๓ ต่อ ๔๑๖ ในวันและเวลาราชการ

ประกาศ ณ วันที่ ๑๑ พฤษภาคม พ.ศ. ๒๕๖๕

(
พท

(นายพิชัย เลิศพงษ์อดิสร)
นายกองค์การบริหารส่วนจังหวัดเชียงใหม่

หมายเหตุ ผู้ประกอบการสามารถจัดเตรียมเอกสารประกอบการเสนอราคา (เอกสารส่วนที่ ๑ และเอกสารส่วนที่ ๒) ในระบบ e-GP ได้ตั้งแต่วันที่ซื้อเอกสารจนถึงวันเสนอราคา



เอกสารประกวดราคาจ้างก่อสร้างด้วยการประกวดราคาอิเล็กทรอนิกส์ (e-bidding)

เลขที่ ๖๕/๒๕๖๕

การจ้างก่อสร้างสะพานคอนกรีตเสริมเหล็กข้ามลำน้ำกวัง บ้านปางแพน หมู่ที่ ๕ ตำบลป่าเมี่ยง (เขต ทต. ป่าเมี่ยง) เชื่อม บ้านปางบง หมู่ที่ ๑ ตำบลเทพเสด็จ (เขต อบต.เทพเสด็จ) อำเภอดอยสะเก็ด จังหวัดเชียงใหม่ ตามประกาศ องค์การบริหารส่วนจังหวัดเชียงใหม่

ลงวันที่ ๑๑ พฤษภาคม ๒๕๖๕

องค์การบริหารส่วนจังหวัดเชียงใหม่ ซึ่งต่อไปนี้จะเรียกว่า "องค์การบริหารส่วนจังหวัดเชียงใหม่" มีความประสงค์จะ ประกวดราคาจ้างก่อสร้างสะพานคอนกรีตเสริมเหล็กข้ามลำน้ำกวัง บ้านปางแพน หมู่ที่ ๕ ตำบลป่าเมี่ยง (เขต ทต.ป่าเมี่ยง) เชื่อม บ้านปางบง หมู่ที่ ๑ ตำบลเทพเสด็จ (เขต อบต.เทพเสด็จ) อำเภอดอยสะเก็ด จังหวัดเชียงใหม่ ขนาดกว้าง ๗.๐๐ เมตร ยาว ๒๔.๐๐ เมตร ไม่มีทางเท้า รายละเอียดตามแบบแปลนองค์การบริหารส่วนจังหวัดเชียงใหม่ ๒๑๖/๒๕๖๕ ด้วยวิธีประกวดราคาอิเล็กทรอนิกส์ (e-bidding) โดยมีข้อแนะนำและข้อกำหนดดังต่อไปนี้

๑. เอกสารแนบท้ายเอกสารประกวดราคาอิเล็กทรอนิกส์

- ๑.๑ แบบรูปและรายการละเอียด
- ๑.๒ แบบใบเสนอราคาที่กำหนดไว้ในระบบจัดซื้อจัดจ้างภาครัฐด้วยอิเล็กทรอนิกส์
- ๑.๓ สัญญาจ้างก่อสร้าง
- ๑.๔ แบบหนังสือค้ำประกัน
 - (๑) หลักประกันสัญญา
- ๑.๕ สูตรการปรับราคา
- ๑.๖ บทนิยาม
 - (๑) ผู้ที่มีผลประโยชน์ร่วมกัน
 - (๒) การขัดขวางการแข่งขันอย่างเป็นธรรม
- ๑.๗ แบบบัญชีเอกสารที่กำหนดไว้ในระบบจัดซื้อจัดจ้างภาครัฐด้วยอิเล็กทรอนิกส์
 - (๑) บัญชีเอกสารส่วนที่ ๑
 - (๒) บัญชีเอกสารส่วนที่ ๒
- ๑.๘ รายละเอียดการจัดทำแบบรูปรายการงานก่อสร้าง และการแบ่งงวดงานและการจ่ายเงิน

๑.๘ แผนการใช้พัสดุที่ผลิตภายในประเทศและแผนการใช้เหล็กที่ผลิตภายในประเทศ

..... ฯลฯ.....

๒. คุณสมบัติของผู้ยื่นข้อเสนอ

๒.๑ มีความสามารถตามกฎหมาย

๒.๒ ไม่เป็นบุคคลล้มละลาย

๒.๓ ไม่อยู่ระหว่างเลิกกิจการ

๒.๔ ไม่เป็นบุคคลซึ่งอยู่ระหว่างถูกระงับการยื่นข้อเสนอหรือทำสัญญากับหน่วยงานของรัฐไว้ชั่วคราว เนื่องจากเป็นผู้ที่ไม่ผ่านเกณฑ์การประเมินผลการปฏิบัติงานของผู้ประกอบการตามระเบียบที่รัฐมนตรีว่าการกระทรวงการคลังกำหนดตามที่ประกาศเผยแพร่ในระบบเครือข่ายสารสนเทศของกรมบัญชีกลาง

๒.๕ ไม่เป็นบุคคลซึ่งถูกระงับชื่อไว้ในบัญชีรายชื่อผู้ทำงานและได้แจ้งเวียนชื่อให้เป็นผู้ทำงานของหน่วยงานของรัฐในระบบเครือข่ายสารสนเทศของกรมบัญชีกลาง ซึ่งรวมถึงนิติบุคคลที่ผู้ทำงานเป็นหุ้นส่วนผู้จัดการ กรรมการผู้จัดการ ผู้บริหาร ผู้มีอำนาจในการดำเนินงานในกิจการของนิติบุคคลนั้นด้วย

๒.๖ มีคุณสมบัติและไม่มีลักษณะต้องห้ามตามที่คณะกรรมการนโยบายการจัดซื้อจัดจ้างและการบริหารพัสดุภาครัฐกำหนดในราชกิจจานุเบกษา

๒.๗ เป็นนิติบุคคลผู้มีอาชีพรับจ้างงานที่ประกวดราคาอิเล็กทรอนิกส์ดังกล่าว

๒.๘ ไม่เป็นผู้มีผลประโยชน์ร่วมกันกับผู้ยื่นข้อเสนอรายอื่นที่เข้ายื่นข้อเสนอให้แก่ องค์การบริหารส่วนจังหวัดเชียงใหม่ ณ วันประกาศประกวดราคาอิเล็กทรอนิกส์ หรือไม่เป็นผู้กระทำการอันเป็นการขัดขวางการแข่งขันอย่างเป็นธรรม ในการประกวดราคาอิเล็กทรอนิกส์ครั้งนี้

๒.๙ ไม่เป็นผู้ได้รับเอกสิทธิ์หรือความคุ้มกัน ซึ่งอาจปฏิเสธไม่ยอมขึ้นศาลไทย เว้นแต่รัฐบาลของผู้ยื่นข้อเสนอได้มีคำสั่งให้สละเอกสิทธิ์และความคุ้มกันเช่นนั้น

๒.๑๐ ผู้ยื่นข้อเสนอต้องมีผลงานก่อสร้างประเภทเดียวกันกับงานที่ประกวดราคาจ้างก่อสร้างในวงเงินไม่น้อยกว่า ๖๐๐,๐๐๐.๐๐ บาท (หกแสนบาทถ้วน) เป็นผลงานในหนึ่งสัญญา และเป็นผลงานที่เป็นคู่สัญญาโดยตรงกับหน่วยงานของรัฐ หรือหน่วยงานเอกชนที่องค์การบริหารส่วนจังหวัดเชียงใหม่เชื่อถือ

๒.๑๑ ผู้ยื่นข้อเสนอที่ยื่นข้อเสนอในรูปแบบของ "กิจการร่วมค้า" ต้องมีคุณสมบัติ ดังนี้
กรณีที่ข้อตกลงฯ กำหนดให้ผู้เข้าร่วมค้ารายใดรายหนึ่งเป็นผู้เข้าร่วมค้าหลัก ข้อตกลงฯ จะต้องมีการกำหนดสัดส่วนหน้าที่ และความรับผิดชอบในปริมาณงาน สิ่งของ หรือมูลค่าตามสัญญาของผู้เข้าร่วมค้าหลักมากกว่าผู้เข้าร่วมค้ารายอื่นทุกราย

กรณีที่ข้อตกลงฯ กำหนดให้ผู้เข้าร่วมค้ารายใดรายหนึ่งเป็นผู้เข้าร่วมค้าหลัก กิจการร่วมค่านั้นต้องใช้ผลงานของผู้เข้าร่วมค้าหลักรายเดียวเป็นผลงานของกิจการร่วมค้าที่ยื่นข้อเสนอ

สำหรับข้อตกลงฯ ที่ไม่ได้กำหนดให้ผู้เข้าร่วมค้ารายใดเป็นผู้เข้าร่วมค้าหลัก ผู้เข้าร่วมค้าทุกรายจะต้องมีคุณสมบัติครบถ้วนตามเงื่อนไขที่กำหนดไว้ในเอกสารเชิญชวน

๒.๑๒ ผู้ยื่นข้อเสนอต้องลงทะเบียนในระบบจัดซื้อจัดจ้างภาครัฐด้วยอิเล็กทรอนิกส์

(Electronic Government Procurement : e - GP) ของกรมบัญชีกลาง

๓. หลักฐานการยื่นข้อเสนอ

ผู้ยื่นข้อเสนอจะต้องเสนอเอกสารหลักฐานยื่นมาพร้อมกับการเสนอราคาทางระบบจัดซื้อจัดจ้างภาครัฐด้วยอิเล็กทรอนิกส์ โดยแยกเป็น ๒ ส่วน คือ

๓.๑ ส่วนที่ ๑ อย่างน้อยต้องมีเอกสารดังต่อไปนี้

(๑) ในกรณีผู้ยื่นข้อเสนอเป็นนิติบุคคล

(ก) ห้างหุ้นส่วนสามัญหรือห้างหุ้นส่วนจำกัด ให้ยื่นสำเนาหนังสือรับรองการจดทะเบียนนิติบุคคล บัญชีรายชื่อหุ้นส่วนผู้จัดการ ผู้มีอำนาจควบคุม (ถ้ามี) พร้อมทั้งรับรองสำเนาถูกต้อง

(ข) บริษัทจำกัดหรือบริษัทมหาชนจำกัด ให้ยื่นสำเนาหนังสือรับรองการจดทะเบียนนิติบุคคล หนังสือบริคณห์สนธิ บัญชีรายชื่อกรรมการผู้จัดการ ผู้มีอำนาจควบคุม (ถ้ามี) และบัญชีผู้ถือหุ้นรายใหญ่ (ถ้ามี) พร้อมทั้งรับรองสำเนาถูกต้อง

(๒) ในกรณีผู้ยื่นข้อเสนอเป็นบุคคลธรรมดาหรือคณะบุคคลที่มีโชินนิติบุคคล ให้ยื่นสำเนาบัตรประจำตัวประชาชนของผู้ยื่น สำเนาข้อตกลงที่แสดงถึงการเข้าเป็นหุ้นส่วน (ถ้ามี) สำเนาบัตรประจำตัวประชาชนของผู้เป็นหุ้นส่วน หรือสำเนาหนังสือเดินทางของผู้เป็นหุ้นส่วนที่มีได้ถือสัญชาติไทย พร้อมทั้งรับรองสำเนาถูกต้อง

(๓) ในกรณีผู้ยื่นข้อเสนอเป็นผู้ยื่นข้อเสนอร่วมกันในฐานะเป็นผู้ร่วมค้า ให้ยื่นสำเนาสัญญาของการเข้าร่วมค้า และเอกสารตามที่ระบุไว้ใน (๑) หรือ (๒) ของผู้ร่วมค้า แล้วแต่กรณี

(๔) เอกสารเพิ่มเติมอื่นๆ

(๔.๑) สำเนาใบทะเบียนพาณิชย์ พร้อมรับรองสำเนาถูกต้อง

(๔.๒) สำเนาใบทะเบียนภาษีมูลค่าเพิ่ม พร้อมรับรองสำเนาถูกต้อง (ถ้ามี)

(๕) บัญชีเอกสารส่วนที่ ๑ ทั้งหมดที่ได้ยื่นพร้อมกับการเสนอราคาทางระบบจัดซื้อจัดจ้างภาครัฐด้วยอิเล็กทรอนิกส์ ตามแบบในข้อ ๑.๗ (๑) โดยไม่ต้องแนบในรูปแบบ PDF File (Portable Document Format)

ทั้งนี้ เมื่อผู้ยื่นข้อเสนอดำเนินการแนบไฟล์เอกสารตามบัญชีเอกสารส่วนที่ ๑ ครบถ้วน ถูกต้องแล้ว ระบบจัดซื้อจัดจ้างภาครัฐด้วยอิเล็กทรอนิกส์จะสร้างบัญชีเอกสารส่วนที่ ๑ ตามแบบในข้อ ๑.๗ (๑) ให้โดยผู้ยื่นข้อเสนอไม่ต้องแนบบัญชีเอกสารส่วนที่ ๑ ดังกล่าวในรูปแบบ PDF File (Portable Document Format)

๓.๒ ส่วนที่ ๒ อย่างน้อยต้องมีเอกสารดังต่อไปนี้

(๑) ในกรณีที่ผู้ยื่นข้อเสนอมอบอำนาจให้บุคคลอื่นกระทำการแทนให้แนบหนังสือมอบอำนาจซึ่งติดอากรแสตมป์ตามกฎหมาย โดยมีหลักฐานแสดงตัวตนของผู้มอบอำนาจและผู้รับมอบอำนาจ (สำเนาบัตร

ประจำตัวประชาชนของผู้มอบและผู้รับมอบ พร้อมรับรองสำเนาถูกต้อง) ทั้งนี้หากผู้รับมอบอำนาจเป็นบุคคลธรรมดา ต้องเป็นผู้ที่บรรลุนิติภาวะตามกฎหมายแล้วเท่านั้น

(๒) สำเนาหนังสือรับรองผลงานก่อสร้างพร้อมทั้งรับรองสำเนาถูกต้อง

(๓) เอกสารเพิ่มเติมอื่นๆ

(๓.๑) สำเนาสัญญาจ้างที่ระบุในหนังสือรับรองผลงาน พร้อมรับรองสำเนาถูกต้อง (ถ้ามี)

(๔) สำเนาใบขึ้นทะเบียนผู้ประกอบการวิสาหกิจขนาดกลางและขนาดย่อม (SMEs) (ถ้ามี)

(๕) บัญชีเอกสารส่วนที่ ๒ ทั้งหมดที่ได้ยื่นพร้อมกับการเสนอราคาทางระบบจัดซื้อจัดจ้างภาครัฐด้วยอิเล็กทรอนิกส์ตามแบบในข้อ ๑.๗ (๒) โดยไม่ต้องแนบในรูปแบบ PDF File (Portable Document Format)

ทั้งนี้ เมื่อผู้ยื่นข้อเสนอดำเนินการแนบไฟล์เอกสารตามบัญชีเอกสารส่วนที่ ๒ ครบถ้วนถูกต้องแล้ว ระบบจัดซื้อจัดจ้างภาครัฐด้วยอิเล็กทรอนิกส์จะสร้างบัญชีเอกสารส่วนที่ ๒ ตามแบบในข้อ ๑.๗ (๒) ให้โดยผู้ยื่นข้อเสนอไม่ต้องแนบบัญชีเอกสารส่วนที่ ๒ ดังกล่าวในรูปแบบ PDF File (Portable Document Format)

๔. การเสนอราคา

๔.๑ ผู้ยื่นข้อเสนอต้องยื่นข้อเสนอ และเสนอราคาทางระบบจัดซื้อจัดจ้างภาครัฐด้วยอิเล็กทรอนิกส์ตามที่กำหนดไว้ในเอกสารประกวดราคาอิเล็กทรอนิกส์นี้ โดยไม่มีเงื่อนไขใดๆ ทั้งสิ้น และจะต้องกรอกข้อความให้ถูกต้องครบถ้วน พร้อมทั้งหลักฐานแสดงตัวตนและทำการยืนยันตัวตนของผู้ยื่นข้อเสนอโดยไม่ต้องแนบบใบเสนอราคาในรูปแบบ PDF File (Portable Document Format)

๔.๒ ให้ผู้ยื่นข้อเสนอกรอกรายละเอียดการเสนอราคาในใบเสนอราคาตามแบบเอกสารประกวดราคาจ้างก่อสร้างด้วยวิธีประกวดราคาอิเล็กทรอนิกส์ (e-bidding) ข้อ ๑.๒ ให้ครบถ้วนโดยไม่ต้องยื่นใบแจ้งปริมาณงานและราคา และใบบัญชีรายการก่อสร้างในรูปแบบ PDF File (Portable Document Format)

ในการเสนอราคาให้เสนอราคาเป็นเงินบาทและเสนอราคาได้เพียงครั้งเดียวและราคาเดียว โดยเสนอราคารวม หรือราคาต่อหน่วย หรือราคาต่อรายการ ตามเงื่อนไขที่ระบุไว้ท้ายใบเสนอราคาให้ถูกต้อง ทั้งนี้ ราคารวมที่เสนอจะต้องตรงกันทั้งตัวเลขและตัวหนังสือ ถ้าตัวเลขและตัวหนังสือไม่ตรงกัน ให้ถือตัวหนังสือเป็นสำคัญ โดยคิดราคารวมทั้งสิ้นซึ่งรวมค่าภาษีมูลค่าเพิ่ม ภาษีอากรอื่น และค่าใช้จ่ายทั้งปวงไว้แล้ว

ราคาที่เสนอจะต้องเสนอกำหนดยื่นราคาไม่น้อยกว่า ๙๐ วัน ตั้งแต่วันเสนอราคาโดยภายในกำหนดยื่นราคา ผู้ยื่นข้อเสนอต้องรับผิดชอบราคาที่ตนได้เสนอไว้และจะถอนการเสนอราคามีได้

๔.๓ ผู้ยื่นข้อเสนอจะต้องเสนอกำหนดเวลาดำเนินการก่อสร้างแล้วเสร็จไม่เกิน ๑๘๐ วัน นับถัดจากวันลงนามในสัญญาจ้างหรือจากวันที่ได้รับหนังสือแจ้งจาก องค์การบริหารส่วนจังหวัดเชียงใหม่ ให้เริ่มทำงาน

๔.๔ ก่อนเสนอราคา ผู้ยื่นข้อเสนอควรตรวจดูร่างสัญญา แบบรูป และรายการละเอียด ฯลฯ

ให้ถี่ถ้วนและเข้าใจเอกสารประกวดราคาจ้างอิเล็กทรอนิกส์ทั้งหมดเสียก่อนที่จะตกลงยื่นข้อเสนอตามเงื่อนไขในเอกสารประกวดราคาจ้างอิเล็กทรอนิกส์

๔.๕ ผู้ยื่นข้อเสนอจะต้องยื่นข้อเสนอและเสนอราคาทางระบบจัดซื้อจัดจ้างภาครัฐด้วยอิเล็กทรอนิกส์ในวันที่ ๑๔ พฤษภาคม ๒๕๖๕ ระหว่างเวลา ๐๘.๓๐ น. ถึง ๑๖.๓๐ น. และเวลาในการเสนอราคาให้ถือตามเวลาของระบบจัดซื้อจัดจ้างภาครัฐด้วยอิเล็กทรอนิกส์เป็นเกณฑ์

เมื่อพ้นกำหนดเวลายื่นข้อเสนอและเสนอราคาแล้ว จะไม่รับเอกสารการยื่นข้อเสนอและเสนอราคาใดๆ โดยเด็ดขาด

๔.๖ ผู้ยื่นข้อเสนอต้องจัดทำเอกสารสำหรับการเสนอราคาในรูปแบบไฟล์เอกสารประเภท PDF File (Portable Document Format) โดยผู้ยื่นข้อเสนอต้องเป็นผู้รับผิดชอบตรวจสอบความครบถ้วนถูกต้อง และชัดเจนของเอกสาร PDF File ก่อนที่จะยืนยันการเสนอราคา แล้วจึงส่งข้อมูล (Upload) เพื่อเป็นการเสนอราคาให้แก่องค์การบริหารส่วนจังหวัดเชียงใหม่ ผ่านทางระบบจัดซื้อจัดจ้างภาครัฐด้วยอิเล็กทรอนิกส์

๔.๗ คณะกรรมการพิจารณาผลการประกวดราคาอิเล็กทรอนิกส์จะดำเนินการตรวจสอบคุณสมบัติของผู้ยื่นข้อเสนอแต่ละรายว่า เป็นผู้ยื่นข้อเสนอที่มีผลประโยชน์ร่วมกันกับผู้ยื่นเสนอรายอื่นตามข้อ ๑.๖ (๑) หรือไม่ หากปรากฏว่าผู้ยื่นเสนอรายใดเป็นผู้ยื่นข้อเสนอที่มีผลประโยชน์ร่วมกันกับผู้ยื่นเสนอรายอื่น คณะกรรมการฯ จะตัดรายชื่อผู้ยื่นเสนอราคาที่มีผลประโยชน์ร่วมกันนั้นออกจากการเป็นผู้ยื่นข้อเสนอ

หากปรากฏต่อคณะกรรมการพิจารณาผลการประกวดราคาอิเล็กทรอนิกส์ว่า ก่อนหรือในขณะที่มีการพิจารณาข้อเสนอ มีผู้ยื่นเสนอรายใดกระทำการอันเป็นการขัดขวางการแข่งขันอย่างเป็นธรรมตามข้อ ๑.๖ (๒) และคณะกรรมการฯ เชื่อว่ามีการกระทำอันเป็นการขัดขวางการแข่งขันอย่างเป็นธรรม คณะกรรมการฯ จะตัดรายชื่อผู้ยื่นเสนอรายนั้นออกจากการเป็นผู้ยื่นข้อเสนอ และองค์การบริหารส่วนจังหวัดเชียงใหม่ จะพิจารณาลงโทษผู้ยื่นข้อเสนอดังกล่าวเป็นผู้ทำงาน เว้นแต่ องค์การบริหารส่วนจังหวัดเชียงใหม่ จะพิจารณาเห็นว่าผู้ยื่นเสนอรายนั้น มิใช่เป็นผู้ริเริ่มให้มีการกระทำดังกล่าวและได้ให้ความร่วมมือเป็นประโยชน์ต่อการพิจารณาขององค์การบริหารส่วนจังหวัดเชียงใหม่

๔.๘ ผู้ยื่นข้อเสนอจะต้องปฏิบัติ ดังนี้

(๑) ปฏิบัติตามเงื่อนไขที่ระบุไว้ในเอกสารประกวดราคาอิเล็กทรอนิกส์

(๒) ราคาที่เสนอจะต้องเป็นราคาที่รวมภาษีมูลค่าเพิ่ม และภาษีอื่นๆ (ถ้ามี) รวมค่าใช้

จ่ายทั้งปวงไว้ด้วยแล้ว

(๓) ผู้ยื่นข้อเสนอจะต้องลงทะเบียนเพื่อเข้าสู่กระบวนการเสนอราคา ตามวัน เวลา ที่

กำหนด

(๔) ผู้ยื่นข้อเสนอจะถอนการเสนอราคาที่เสนอแล้วไม่ได้

(๕) ผู้ยื่นข้อเสนอต้องศึกษาและทำความเข้าใจในระบบและวิธีการเสนอราคาด้วยวิธี

ประกวดราคาอิเล็กทรอนิกส์ ของกรมบัญชีกลางที่แสดงไว้ในเว็บไซต์ www.gprocurement.go.th

๔.๔ ผู้ยื่นข้อเสนอที่เป็นผู้ชนะการเสนอราคาต้องจัดทำแผนการใช้พัสดุที่ผลิตภายในประเทศ และแผนการใช้เหล็กที่ผลิตภายในประเทศ โดยยื่นให้หน่วยงานของรัฐภายใน ๒๐ วัน นับถัดจากวันลงนามในสัญญา

๕. หลักเกณฑ์และสิทธิในการพิจารณา

๕.๑ การพิจารณาผลการยื่นข้อเสนอประกวดราคาอิเล็กทรอนิกส์ครั้งนี้ องค์การบริหารส่วนจังหวัดเชียงใหม่จะพิจารณาตัดสินโดยใช้หลักเกณฑ์ ราคา

๕.๒ การพิจารณาผู้ชนะการยื่นข้อเสนอ กรณีใช้หลักเกณฑ์ราคาในการพิจารณาผู้ชนะการยื่นข้อเสนอ องค์การบริหารส่วนจังหวัดเชียงใหม่ จะพิจารณาจาก ราคารวม

๕.๓ หากผู้ยื่นข้อเสนอรายใดมีคุณสมบัติไม่ถูกต้องตามข้อ ๒ หรือยื่นหลักฐานการยื่นข้อเสนอไม่ถูกต้อง หรือไม่ครบถ้วนตามข้อ ๓ หรือยื่นข้อเสนอไม่ถูกต้องตามข้อ ๔ แล้ว คณะกรรมการพิจารณาผล การประกวดราคาอิเล็กทรอนิกส์จะไม่รับพิจารณาข้อเสนอของผู้ยื่นข้อเสนอรายนั้น เว้นแต่ผู้ยื่นข้อเสนอรายใดเสนอเอกสารทางเทคนิคหรือรายละเอียดคุณลักษณะเฉพาะของพัสดุที่จะจ้างไม่ครบถ้วน หรือเสนอรายละเอียดแตกต่างไปจากเงื่อนไขที่องค์การบริหารส่วนจังหวัดเชียงใหม่กำหนดไว้ในประกาศและเอกสารประกวดราคาอิเล็กทรอนิกส์ ในส่วนที่มีใช้สาระสำคัญและความแตกต่างนั้น ไม่มีผลทำให้เกิดการได้เปรียบเสียเปรียบต่อผู้ยื่นข้อเสนอรายอื่น หรือเป็นการผิดพลาดเล็กน้อย คณะกรรมการฯ อาจพิจารณาผ่อนปรนการตัดสินสิทธิผู้ยื่นข้อเสนอรายนั้น

๕.๔ องค์การบริหารส่วนจังหวัดเชียงใหม่สงวนสิทธิไม่พิจารณาข้อเสนอของผู้ยื่นข้อเสนอโดยไม่มี การผ่อนผัน ในกรณีดังต่อไปนี้

(๑) ไม่ปรากฏชื่อผู้ยื่นข้อเสนอรายนั้นในบัญชีรายชื่อผู้รับเอกสารประกวดราคา อิเล็กทรอนิกส์ทางระบบจัดซื้อจัดจ้างด้วยอิเล็กทรอนิกส์ หรือบัญชีรายชื่อผู้ซื้อเอกสารประกวดราคาอิเล็กทรอนิกส์ ทางระบบจัดซื้อจัดจ้างด้วยอิเล็กทรอนิกส์ ขององค์การบริหารส่วนจังหวัดเชียงใหม่

(๒) ไม่กรอกชื่อผู้ยื่นข้อเสนอในการเสนอราคาทางระบบจัดซื้อจัดจ้างด้วย อิเล็กทรอนิกส์

(๓) เสนอรายละเอียดแตกต่างไปจากเงื่อนไขที่กำหนดในเอกสารประกวดราคา อิเล็กทรอนิกส์ที่เป็นสาระสำคัญ หรือมีผลทำให้เกิดความได้เปรียบเสียเปรียบแก่ผู้ยื่นข้อเสนอรายอื่น

๕.๕ ในการตัดสินการประกวดราคาอิเล็กทรอนิกส์หรือในการทำสัญญา คณะกรรมการพิจารณาผลการประกวดราคาอิเล็กทรอนิกส์หรือองค์การบริหารส่วนจังหวัดเชียงใหม่ มีสิทธิให้ผู้ยื่นข้อเสนอชี้แจงข้อเท็จจริงเพิ่มเติมได้ องค์การบริหารส่วนจังหวัดเชียงใหม่มีสิทธิที่จะไม่รับข้อเสนอ ไม่รับราคา หรือไม่ทำสัญญา หากข้อเท็จจริงดังกล่าวไม่เหมาะสมหรือไม่ถูกต้อง

๕.๖ องค์การบริหารส่วนจังหวัดเชียงใหม่ทรงไว้ซึ่งสิทธิที่จะไม่รับราคาต่ำสุด หรือราคาหนึ่ง ราคาใด หรือราคาที่สูงที่สุดก็ได้ และอาจพิจารณาเลือกจ้างในจำนวน หรือขนาด หรือเฉพาะรายการหนึ่ง รายการใด หรืออาจจะยกเลิก การประกวดราคาอิเล็กทรอนิกส์โดยไม่พิจารณาจัดจ้างเลยก็ได้ สุดแต่จะพิจารณา ทั้งนี้

เพื่อประโยชน์ของทางราชการเป็นสำคัญ และให้ถือว่าการตัดสินใจขององค์การบริหารส่วนจังหวัดเชียงใหม่เป็นเด็ดขาด ผู้ยื่นข้อเสนอจะเรียกร้องค่าใช้จ่าย หรือค่าเสียหายใดๆ มิได้ รวมทั้ง องค์การบริหารส่วนจังหวัดเชียงใหม่จะพิจารณายกเลิกการประกวดราคาอิเล็กทรอนิกส์และลงโทษผู้ยื่นข้อเสนอเป็นผู้ทำงาน ไม่ว่าจะเป็นผู้ยื่นข้อเสนอที่ได้รับการคัดเลือกหรือไม่ก็ตาม หากมีเหตุที่เชื่อได้ว่ายื่นข้อเสนอกระทำการโดยไม่สุจริต เช่น การเสนอเอกสารอันเป็นเท็จ หรือใช้ชื่อบุคคลธรรมดา หรือนิติบุคคลอื่นมาเสนอราคาแทน เป็นต้น

ในกรณีที่ผู้ยื่นข้อเสนอรายที่เสนอราคาต่ำสุด เสนอราคาต่ำจนคาดหมายได้ว่าไม่อาจดำเนินงานตามเอกสารประกวดราคาอิเล็กทรอนิกส์ได้ คณะกรรมการพิจารณาผลการประกวดราคาอิเล็กทรอนิกส์หรือองค์การบริหารส่วนจังหวัดเชียงใหม่ จะให้ผู้ยื่นข้อเสนอชี้แจงและแสดงหลักฐานที่ทำให้เชื่อได้ว่าผู้ยื่นข้อเสนอสามารถดำเนินงานตามเอกสารประกวดราคาอิเล็กทรอนิกส์ให้เสร็จสมบูรณ์ หากคำชี้แจงไม่เป็นที่ยอมรับได้ องค์การบริหารส่วนจังหวัดเชียงใหม่ มีสิทธิที่จะไม่รับข้อเสนอหรือไม่รับราคาของผู้ยื่นข้อเสนอรายนั้น ทั้งนี้ผู้ยื่นข้อเสนอดังกล่าวไม่มีสิทธิเรียกร้องค่าใช้จ่ายหรือค่าเสียหายใดๆ จากองค์การบริหารส่วนจังหวัดเชียงใหม่

๕.๗ ก่อนลงนามในสัญญา องค์การบริหารส่วนจังหวัดเชียงใหม่ อาจประกาศยกเลิกการประกวดราคาอิเล็กทรอนิกส์ หากปรากฏว่ามีการกระทำที่เข้าลักษณะผู้ยื่นข้อเสนอที่ชนะการประกวดราคาหรือที่ได้รับการคัดเลือกมีผลประโยชน์ร่วมกัน หรือมีส่วนได้เสียกับผู้ยื่นข้อเสนอรายอื่น หรือขัดขวางการแข่งขันอย่างเป็นธรรม หรือสมยอมกันกับผู้ยื่นข้อเสนอรายอื่น หรือเจ้าหน้าที่ในการเสนอราคา หรือสื่อว่ากระทำการทุจริตอื่นใดในการเสนอราคา

๕.๘ หากผู้ยื่นข้อเสนอซึ่งเป็นผู้ประกอบการ SMEs เสนอราคาสูงกว่าราคาต่ำสุดของผู้ยื่นข้อเสนอรายอื่นที่ไม่เกินร้อยละ ๑๐ ให้นำหน่วยงานของรัฐจัดซื้อจัดจ้างจากผู้ประกอบการ SMEs ดังกล่าว โดยจัดเรียงลำดับผู้ยื่นข้อเสนอซึ่งเป็นผู้ประกอบการ SMEs ซึ่งเสนอราคาสูงกว่าราคาต่ำสุดของผู้ยื่นข้อเสนอรายอื่นไม่เกินร้อยละ ๑๐ ที่จะเรียกมาทำสัญญาไม่เกิน ๓ ราย

ผู้ยื่นข้อเสนอที่เป็นกิจการร่วมค้าที่จะได้สิทธิตามวรรคหนึ่ง ผู้เข้าร่วมค้าทุกรายจะต้องเป็นผู้ประกอบการ SMEs

๕.๙ หากผู้ยื่นข้อเสนอซึ่งมิใช่ผู้ประกอบการ SMEs แต่เป็นบุคคลธรรมดาที่ถือสัญชาติไทย หรือนิติบุคคลที่จัดตั้งขึ้นตามกฎหมายไทยเสนอราคาสูงกว่าราคาต่ำสุดของผู้ยื่นข้อเสนอซึ่งเป็นบุคคลธรรมดาที่ไม่ได้ถือสัญชาติไทยหรือนิติบุคคลที่จัดตั้งขึ้นตามกฎหมายของต่างประเทศไม่เกินร้อยละ ๓ ให้นำหน่วยงานของรัฐจัดซื้อหรือจัดจ้างจากผู้ยื่นข้อเสนอซึ่งเป็นบุคคลธรรมดาที่ถือสัญชาติไทยหรือนิติบุคคลที่จัดตั้งขึ้นตามกฎหมายไทยดังกล่าว

ผู้ยื่นข้อเสนอที่เป็นกิจการร่วมค้าที่จะได้สิทธิตามวรรคหนึ่ง ผู้เข้าร่วมค้าทุกรายจะต้องเป็นผู้ประกอบการที่เป็นบุคคลธรรมดาที่ถือสัญชาติไทยหรือนิติบุคคลที่จัดตั้งขึ้นตามกฎหมายไทย

๖. การทำสัญญาจ้างก่อสร้าง

ผู้ชนะการประกวดราคาอิเล็กทรอนิกส์จะต้องทำสัญญาจ้างตามแบบสัญญา ดังระบุในข้อ ๑.๓ หรือทำข้อตกลงเป็นหนังสือกับองค์การบริหารส่วนจังหวัดเชียงใหม่ ภายใน ๗ วัน นับถัดจากวันที่ได้รับแจ้ง และ

จะต้องวางหลักประกันสัญญาเป็นจำนวนเงินเท่ากับร้อยละ ๕ ของราคาค่าจ้างที่ประกวดราคาอิเล็กทรอนิกส์ ให้
องค์การบริหารส่วนจังหวัดเชียงใหม่ยึดถือไว้ในขณะทำสัญญาโดยใช้หลักประกันอย่างหนึ่งอย่างใด ดังต่อไปนี้

๖.๑ เงินสด

๖.๒ เช็คหรือตราพท์ที่ธนาคารเซ็นสั่งจ่าย ซึ่งเป็นเช็คหรือตราพท์ลงวันที่ที่ใช้เช็คหรือตราพท์
นั้น ชำระต่อเจ้าหน้าที่ในวันทำสัญญา หรือก่อนวันนั้นไม่เกิน ๓ วันทำการ

๖.๓ หนังสือค้ำประกันของธนาคารภายในประเทศ ตามตัวอย่างที่คณะกรรมการนโยบาย
กำหนด ดังระบุในข้อ ๑.๔ (๒) หรือจะเป็นหนังสือค้ำประกันอิเล็กทรอนิกส์ตามวิธีการที่กรมบัญชีกลางกำหนด

๖.๔ หนังสือค้ำประกันของบริษัทเงินทุน หรือบริษัทเงินทุนหลักทรัพย์ที่ได้รับอนุญาตให้
ประกอบกิจการเงินทุนเพื่อการพาณิชย์และประกอบธุรกิจค้ำประกันตามประกาศของธนาคารแห่งประเทศไทย ตาม
รายชื่อบริษัทเงินทุนที่ธนาคารแห่งประเทศไทยแจ้งเวียนให้ทราบ โดยอนุโลมให้ใช้ตามตัวอย่างหนังสือค้ำประกันของ
ธนาคารที่คณะกรรมการนโยบายกำหนด ดังระบุในข้อ ๑.๔ (๒)

๖.๕ พันธบัตรรัฐบาลไทย

หลักประกันนี้จะคืนให้ โดยไม่มีดอกเบี้ยภายใน ๑๕ วันนับถัดจากวันที่ผู้ชนะการประกวดราคา
อิเล็กทรอนิกส์ (ผู้รับจ้าง) พ้นจากข้อผูกพันตามสัญญาจ้างแล้ว

๗. ค่าจ้างและการจ่ายเงิน

องค์การบริหารส่วนจังหวัดเชียงใหม่จะจ่ายค่าจ้างซึ่งได้รวมภาษีมูลค่าเพิ่ม ตลอดจนภาษีอื่น ๆ
และค่าใช้จ่ายทั้งปวงแล้ว โดยถือราคาเหมารวมเป็นเกณฑ์ และกำหนดการจ่ายเงินเป็น จำนวน ๒ งวด ดังนี้

งวดที่ ๑ เป็นจำนวนเงินในอัตราร้อยละ ๔๐ ของค่าจ้าง เมื่อผู้รับจ้างได้ปฏิบัติงาน ติดตั้งป้าย
ประชาสัมพันธ์โครงการและติดตั้งเครื่องหมายจราจรระหว่างการก่อสร้าง, รั้วถนนสะพานคอนกรีตเต็ม, วางผังแนว
ก่อสร้างสะพาน พร้อมก่อสร้างทางเบี่ยงวางท่อระบายน้ำ, ก่อสร้างฐานราก เสาดอม่อ คานยึดหัวเสา คานรับพื้น ให้
แล้วเสร็จภายใน ๙๐ วัน นับถัดจากวันลงนามในสัญญา

งวดที่ ๒ (งวดสุดท้าย) เป็นจำนวนเงินในอัตราร้อยละ ๖๐ ของค่าจ้าง เมื่อผู้รับจ้างได้ปฏิบัติงาน
ก่อสร้างพื้นสะพาน จำนวน ๓ ช่วง แล้วเสร็จ, ก่อสร้างราวสะพานทั้งสองฝั่ง, ก่อสร้างพื้น Approach Slab ทั้งสองฝั่ง,
ก่อสร้างตาดคอนกรีต Slope Protection, พร้อมแนบรายงานผลการทดสอบวัสดุก่อสร้าง, ดำเนินการก่อสร้างงาน
ส่วนที่เหลือให้แล้วเสร็จทั้งหมด ให้แล้วเสร็จเรียบร้อยตามสัญญาหรือข้อตกลงจ้างเป็นหนังสือ รวมทั้งทำสถานที่
ก่อสร้างให้สะอาดเรียบร้อย

๘. อัตราค่าปรับ

ค่าปรับตามสัญญาจ้างแนบท้ายเอกสารประกวดราคาอิเล็กทรอนิกส์นี้ หรือข้อตกลงจ้างเป็น
หนังสือจะกำหนด ดังนี้

๘.๑ กรณีที่ผู้รับจ้างนำงานที่รับจ้างไปจ้างช่วงให้ผู้อื่นทำอีกทอดหนึ่งโดยไม่ได้รับอนุญาต จากองค์การบริหารส่วนจังหวัดเชียงใหม่ จะกำหนดค่าปรับสำหรับการฝ่าฝืนดังกล่าวเป็นจำนวนร้อยละ ๑๐.๐๐ ของ วงเงินของงานจ้างช่วงนั้น

๘.๒ กรณีที่ผู้รับจ้างปฏิบัติผิดสัญญาจ้างก่อสร้าง นอกเหนือจากข้อ ๘.๑ จะกำหนดค่าปรับ เป็นรายวันเป็นจำนวนเงินตายตัวในอัตราร้อยละ ๐.๒๕ ของราคางานจ้าง

๙. การรับประกันความชำรุดบกพร่อง

ผู้ชนะการประกวดราคาอิเล็กทรอนิกส์ซึ่งได้ทำสัญญาจ้าง ตามแบบ ดังระบุในข้อ ๑.๓ หรือ ข้อตกลงจ้างเป็นหนังสือแล้วแต่กรณี จะต้องรับประกันความชำรุดบกพร่องของงานจ้างที่เกิดขึ้นภายในระยะเวลา ไม่น้อยกว่า ๒ ปี นับถัดจากวันที่องค์การบริหารส่วนจังหวัดเชียงใหม่ได้รับมอบงาน โดยต้องบริหารจัดการซ่อมแซม แก้ไขให้ใช้การได้ติดตั้งเดิมภายใน ๑๕ วัน นับถัดจากวันที่ได้รับแจ้งความชำรุดบกพร่อง

๑๐. ข้อสงวนสิทธิในการยื่นข้อเสนอและอื่น ๆ

๑๐.๑ เงินค่าจ้างสำหรับงานจ้างครั้งนี้ ได้มาจากเงินงบประมาณประจำปี พ.ศ. ๒๕๖๕

การลงนามในสัญญาจะกระทำต่อเมื่อ องค์การบริหารส่วนจังหวัดเชียงใหม่ได้รับ อนุมัติเงินค่าก่อสร้างจากเงินงบประมาณประจำปี พ.ศ. ๒๕๖๕

๑๐.๒ เมื่อองค์การบริหารส่วนจังหวัดเชียงใหม่ได้คัดเลือกผู้ยื่นข้อเสนอรายใดให้เป็นผู้รับจ้าง และได้ตกลงจ้าง ตามการประกวดราคาอิเล็กทรอนิกส์แล้ว ถ้าผู้รับจ้างจะต้องส่งหรือนำสิ่งของมาเพื่องานจ้างดังกล่าว เข้ามาจากต่างประเทศ และของนั้นต้องนำเข้ามาโดยทางเรือในเส้นทางที่มีเรือไทยเดินอยู่ และสามารถให้บริการรับขน ได้ตามที่รัฐมนตรีว่าการกระทรวงคมนาคมประกาศกำหนด ผู้ยื่นข้อเสนอซึ่งเป็นผู้รับจ้างจะต้องปฏิบัติตามกฎหมายว่า ด้วยการส่งเสริมการพาณิชย์ ดังนี้

(๑) แจ้งการส่งหรือนำสิ่งของดังกล่าวเข้ามาจากต่างประเทศต่อกรมเจ้าท่า ภายใน ๗ วัน นับตั้งแต่วันที่ผู้รับจ้างส่งหรือซื้อของจากต่างประเทศ เว้นแต่เป็นของที่รัฐมนตรีว่าการกระทรวงคมนาคมประกาศ ยกเว้นให้บรรทุกโดยเรืออื่นได้

(๒) จัดการให้สิ่งของดังกล่าวบรรทุกโดยเรือไทย หรือเรือที่มีสิทธิเช่นเดียวกับเรือไทย จากต่างประเทศมายังประเทศไทย เว้นแต่จะได้รับอนุญาตจากกรมเจ้าท่า ให้บรรทุกสิ่งของนั้น โดยเรืออื่นที่ไม่ใช่เรือ ไทย ซึ่งจะต้องได้รับอนุญาตเช่นนั้นก่อนบรรทุกของลงเรืออื่น หรือเป็นของที่รัฐมนตรีว่าการกระทรวงคมนาคม ประกาศยกเว้นให้บรรทุกโดยเรืออื่น

(๓) ในกรณีที่ไม่ปฏิบัติตาม (๑) หรือ (๒) ผู้รับจ้างจะต้องรับผิดชอบตามกฎหมายว่าด้วย การส่งเสริมการพาณิชย์

๑๐.๓ ผู้ยื่นข้อเสนอซึ่งองค์การบริหารส่วนจังหวัดเชียงใหม่ได้คัดเลือกแล้ว ไม่ไปทำสัญญาหรือ ข้อตกลงจ้างเป็นหนังสือภายในเวลาที่กำหนดดังระบุไว้ในข้อ ๗ องค์การบริหารส่วนจังหวัดเชียงใหม่จะริบหลักประกัน การยื่นข้อเสนอ หรือเรียกกรองจากผู้ออกหนังสือค้ำประกัน การยื่นข้อเสนอทันที และอาจพิจารณาเรียกกรองให้ชัดใช้

ความเสียหายอื่น (ถ้ามี) รวมทั้งจะพิจารณาให้เป็นผู้ทำงาน ตามระเบียบกระทรวงการคลังว่าด้วยการจัดซื้อจัดจ้างและการบริหารพัสดุภาครัฐ

๑๐.๔ องค์การบริหารส่วนจังหวัดเชียงใหม่ สงวนสิทธิ์ที่จะแก้ไขเพิ่มเติมเงื่อนไข หรือข้อกำหนด ในแบบสัญญาหรือข้อตกลงจ้างเป็นหนังสือให้เป็นไปตามความเห็นของสำนักงานอัยการสูงสุด (ถ้ามี)

๑๐.๕ ในกรณีที่เอกสารแนบท้ายเอกสารประกวดราคาอิเล็กทรอนิกส์ มีความขัดหรือแย้งกัน ผู้ยื่นข้อเสนอจะต้องปฏิบัติตามคำวินิจฉัยขององค์การบริหารส่วนจังหวัดเชียงใหม่ คำวินิจฉัยดังกล่าวให้ถือเป็นที่สุด และผู้ยื่นข้อเสนอไม่มีสิทธิเรียกร้องค่าใช้จ่ายใดๆ เพิ่มเติม

๑๐.๖ องค์การบริหารส่วนจังหวัดเชียงใหม่ อาจประกาศยกเลิกการจัดจ้างในกรณีต่อไปนี้ได้ โดยที่ผู้ยื่นข้อเสนอจะเรียกร้องค่าเสียหายใดๆ จากองค์การบริหารส่วนจังหวัดเชียงใหม่ไม่ได้

(๑) องค์การบริหารส่วนจังหวัดเชียงใหม่ไม่ได้รับการจัดสรรเงินที่จะใช้ในการจัดจ้าง หรือได้รับจัดสรรแต่ไม่เพียงพอที่จะทำการจัดจ้างครั้งนี้ต่อไป

(๒) มีการกระทำที่เข้าลักษณะผู้ยื่นข้อเสนอที่ชนะการจัดจ้างหรือที่ได้รับการคัดเลือกมีผลประโยชน์ร่วมกัน หรือมีส่วนได้เสียกับผู้ยื่นข้อเสนอรายอื่น หรือขัดขวางการแข่งขันอย่างเป็นธรรมหรือสมยอมกัน กับผู้ยื่นข้อเสนอรายอื่น หรือเจ้าหน้าที่ในการเสนอราคา หรือสื่อว่ากระทำการทุจริตอื่นใดในการเสนอราคา

(๓) การทำการจัดจ้างครั้งนี้ต่อไปอาจก่อให้เกิดความเสียหายแก่องค์การบริหารส่วนจังหวัดเชียงใหม่ หรือกระทบต่อประโยชน์สาธารณะ

(๔) กรณีอื่นในทำนองเดียวกับ (๑) (๒) หรือ (๓) ตามที่กำหนดในกฎกระทรวงซึ่งออกตามความในกฎหมายว่าด้วยการจัดซื้อจัดจ้างและการบริหารพัสดุภาครัฐ

๑๑. การปรับราคาค่างานก่อสร้าง

การปรับราคาค่างานก่อสร้างตามสูตรการปรับราคาดังระบุในข้อ ๑.๕ จะนำมาใช้ในกรณีที่ ค่างานก่อสร้างลดลงหรือเพิ่มขึ้น โดยวิธีการต่อไปนี้

ตามเงื่อนไข หลักเกณฑ์ สูตรและวิธีคำนวณที่ใช้กับสัญญาแบบปรับราคาได้ตามมติคณะรัฐมนตรี เมื่อวันที่ ๒๒ สิงหาคม ๒๕๓๒ เรื่อง การพิจารณาช่วยเหลือผู้ประกอบการอาชีพงานก่อสร้าง ตามหนังสือสำนักเลขาธิการ คณะรัฐมนตรี ที่ นร ๐๒๐๓/ว ๑๐๙ ลงวันที่ ๒๔ สิงหาคม ๒๕๓๒

สูตรการปรับราคา (สูตรค่า K) จะต้องคงที่ที่ระดับที่กำหนดไว้ในวันแล้วเสร็จตามที่กำหนดไว้ในสัญญา หรือภายในระยะเวลาที่องค์การบริหารส่วนจังหวัดเชียงใหม่ได้ขยายออกไป โดยจะใช้สูตรของทางราชการที่ได้ระบุในข้อ ๑.๕

๑๒. มาตรฐานฝีมือช่าง

เมื่อองค์การบริหารส่วนจังหวัดเชียงใหม่ได้คัดเลือกผู้ยื่นข้อเสนอรายใดให้เป็นผู้รับจ้างและได้ตกลงจ้างก่อสร้างตามประกาศนี้แล้ว ผู้ยื่นข้อเสนอจะต้องตกลงว่าในการปฏิบัติงานก่อสร้างดังกล่าว ผู้เสนอราคาจะต้องมีและใช้ผู้มีวุฒิปัฒนาระดับ ปวช. ปวส. และปวท. หรือเทียบเท่าจากสถาบันการศึกษาที่ ก.พ. รับรองให้เข้ารับ

ราชการได้ ในอัตราไม่ต่ำกว่าร้อยละ ๐ ของแต่ละ สาขาช่างแต่จะต้องมีจำนวนช่างอย่างน้อย ๑ คน ในแต่ละสาขาช่าง ดังต่อไปนี้

๑๒.๑ ก่อสร้าง / โยธา

๑๓. การปฏิบัติตามกฎหมายและระเบียบ

ในระหว่างระยะเวลาการก่อสร้าง ผู้ยื่นข้อเสนอที่ได้รับการคัดเลือกให้เป็นผู้รับจ้างต้องปฏิบัติตามหลักเกณฑ์ที่กฎหมายและระเบียบได้กำหนดไว้โดยเคร่งครัด

๑๔. การประเมินผลการปฏิบัติงานของผู้ประกอบการ

องค์การบริหารส่วนจังหวัดเชียงใหม่ สามารถนำผลการปฏิบัติงานแล้วเสร็จตามสัญญาของผู้ยื่นข้อเสนอที่ได้รับการคัดเลือกให้เป็นผู้รับจ้างเพื่อนำมาประเมินผลการปฏิบัติงานของผู้ประกอบการ

ทั้งนี้ หากผู้ยื่นข้อเสนอที่ได้รับการคัดเลือกไม่ผ่านเกณฑ์ที่กำหนดจะถูกระงับการยื่นข้อเสนอหรือทำสัญญากับองค์การบริหารส่วนจังหวัดเชียงใหม่ ไว้ชั่วคราว

องค์การบริหารส่วนจังหวัดเชียงใหม่



(นายอุดม สิงสาร)

ผู้อำนวยการกองพัสดุและทรัพย์สิน

ตารางแสดงวงเงินงบประมาณที่ได้รับจัดสรรและราคากลางในงานจ้างก่อสร้าง

1. ชื่อโครงการ

ประกวดราคาจ้างก่อสร้างค้ำก่อสร้างสะพานคอนกรีตเสริมเหล็กข้ามลำน้ำกวง บ้านปางแพน หมู่ที่ 5 ตำบลป่าเมี่ยง (เขต ทต. ป่าเมี่ยง) เชื่อมบ้านปางบง หมู่ที่ 1 ตำบลเทพเสด็จ (เขต อบต. เทพเสด็จ) อำเภอตอยสะแกด จังหวัดเชียงใหม่
 ด้วยวิธีประกวดราคาอิเล็กทรอนิกส์ (e-bidding) / ค้ำก่อสร้างสะพานคอนกรีตเสริมเหล็กข้ามลำน้ำกวง บ้านปางแพน หมู่ที่ 5 ตำบลป่าเมี่ยง (เขต ทต. ป่าเมี่ยง) เชื่อมบ้านปางบง หมู่ที่ 1 ตำบลเทพเสด็จ (เขต อบต. เทพเสด็จ) อำเภอตอยสะแกด จังหวัดเชียงใหม่

2. หน่วยงานเจ้าของโครงการ องค์การบริหารส่วนจังหวัดเชียงใหม่ / องค์การบริหารส่วนจังหวัดเชียงใหม่

3. วงเงินงบประมาณที่ได้รับจัดสรร 2,306,000.00 บาท

4. ลักษณะงาน

โดยสังเขป สะพาน คสล.(ชนิดฐานแผ่)

5. ราคากลางคำนวณ ณ วันที่ ๑๘ เม.ย. ๒๕๖๕ เป็นเงิน 2,279,527.85 บาท

6. บัญชีประมาณการราคากลาง

6.1 แบบสรุปราคากลางงานทางสะพานและท่อเหลี่ยม

7. รายชื่อคณะกรรมการกำหนดราคากลาง

7.1 ณรงค์ศักดิ์ สุขทั่วญาติ ประธานกรรมการกำหนดราคากลาง นายช่างโยธาชำนาญงาน

7.2 วรวิทย์ งามสมหาญ กรรมการกำหนดราคากลาง นายช่างโยธาชำนาญงาน

7.3 สมบูรณ์ สมแก้ว กรรมการกำหนดราคากลาง นายช่างโยธาปฏิบัติงาน

ณรงค์ศักดิ์ สุขทั่วญาติ

24 มีนาคม 2565 09:13:59

รายละเอียดการจัดทำแบบรูปราชการงานก่อสร้าง

โครงการก่อสร้างสะพานคอนกรีตเสริมเหล็ก ข้ามลำน้ำกวัง บ้านปางแพน หมู่ที่ ๕ ตำบลป่าเมียง (เขต ทต.ป่าเมียง)
เชื่อม บ้านปางบง หมู่ที่ ๑ ตำบลเทพเสด็จ (เขต อบต.เทพเสด็จ) อำเภอตอยสะเก็ด จังหวัดเชียงใหม่

๑. ความเป็นมา

ตามข้อบัญญัติองค์การบริหารส่วนจังหวัดเชียงใหม่ งบประมาณรายจ่ายประจำปี ๒๕๖๕ แผนงานอุตสาหกรรม และการโยธา งานก่อสร้างโครงสร้างพื้นฐาน งบดำเนินงาน ค่าที่ดินและสิ่งก่อสร้าง ค่าก่อสร้างสิ่งสาธารณูปการ หน้า ๓๔๒ ข้อ ๓ โครงการก่อสร้างสะพานคอนกรีตเสริมเหล็ก ข้ามลำน้ำกวัง บ้านปางแพน หมู่ที่ ๕ ตำบลป่าเมียง (เขต ทต.ป่าเมียง) เชื่อม บ้านปางบง หมู่ที่ ๑ ตำบลเทพเสด็จ (เขต อบต.เทพเสด็จ) อำเภอตอยสะเก็ด จังหวัดเชียงใหม่ ขนาดกว้าง ๗.๐๐ เมตร ยาว ๒๔.๐๐ เมตร ไม่มีทางเท้า งบประมาณ ๒,๓๐๖,๐๐๐ บาท (สองล้านสามแสนหกพันบาทถ้วน)

๒. วัตถุประสงค์

เพื่อก่อสร้างสะพานคอนกรีตเสริมเหล็ก ที่มีโครงสร้างมั่นคง แข็งแรง มีความสะดวกรวดเร็วไว้รองรับผู้ใช้ สะพานสัญจรไปมาในพื้นที่ดังกล่าว

๓. คุณสมบัติของผู้ยื่นเสนอราคาและผู้รับจ้างงานก่อสร้าง

ผู้ยื่นข้อเสนอจะต้องมีคุณสมบัติ ดังต่อไปนี้

๑. มีความสามารถตามกฎหมาย
๒. ไม่เป็นบุคคลล้มละลาย
๓. ไม่อยู่ระหว่างเลิกกิจการ
๔. ไม่เป็นบุคคลซึ่งอยู่ระหว่างถูกระงับการยื่นข้อเสนอหรือทำสัญญากับหน่วยงานของรัฐไว้ชั่วคราวเนื่องจาก เป็นผู้ที่ไม่ผ่านเกณฑ์การประเมินผลการปฏิบัติงานของผู้ประกอบการตามระเบียบที่รัฐมนตรีว่าการกระทรวงการคลังกำหนด ตามที่ประกาศเผยแพร่ในระบบเครือข่ายสารสนเทศของกรมบัญชีกลาง

๕. ไม่เป็นบุคคลซึ่งถูกระงับชื่อไว้ในบัญชีรายชื่อผู้ทำงานและได้แจ้งเวียนชื่อให้เป็นผู้ทำงานของหน่วยงานของรัฐในระบบเครือข่ายสารสนเทศของกรมบัญชีกลาง ซึ่งรวมถึงนิติบุคคลที่ผู้ทำงานเป็นหุ้นส่วนผู้จัดการ กรรมการ ผู้จัดการ ผู้บริหาร ผู้มีอำนาจในการดำเนินงานในกิจการของนิติบุคคลนั้นด้วย

๖. มีคุณสมบัติและไม่มีลักษณะต้องห้ามตามที่คณะกรรมการนโยบายการจัดซื้อจัดจ้างและการบริหารพัสดุ ภาครัฐกำหนดในราชกิจจานุเบกษา

๗. เป็นนิติบุคคลผู้มีอาชีพรับจ้างงานที่ประกวดราคาอิเล็กทรอนิกส์ดังกล่าว

๘. ไม่เป็นผู้มีผลประโยชน์ร่วมกันกับผู้ยื่นเสนอราคารายอื่นที่เข้ายื่นข้อเสนอให้แก่องค์การบริหารส่วน จังหวัดเชียงใหม่ ณ วันประกาศประกวดราคาอิเล็กทรอนิกส์ หรือไม่เป็นผู้กระทำการอันเป็นการขัดขวางการแข่งขันราคา อย่างเป็นธรรม ในการประกวดราคาอิเล็กทรอนิกส์ครั้งนี้

๙. ไม่เป็นผู้ได้รับเอกสิทธิ์หรือความคุ้มกัน ซึ่งอาจปฏิเสธไม่ยอมขึ้นศาลไทย เว้นแต่รัฐบาลของผู้ยื่นข้อเสนอ ได้มีคำสั่งให้สละเอกสิทธิ์และความคุ้มกันเหล่านั้น

๑๐. ผู้ยื่นข้อเสนอต้องมีผลงานประเภทเดียวกันกับงานที่ประกวดราคาจ้างก่อสร้างในวงเงินไม่น้อยกว่า ๖๐๐,๐๐๐ บาท (หกแสนบาทถ้วน) เป็นผลงานในหนึ่งสัญญาและเป็นผลงานที่เป็นคู่สัญญาโดยตรงกับหน่วยงานของรัฐหรือหน่วยงานเอกชนที่องค์การบริหารส่วนจังหวัดเชียงใหม่เชื่อถือ

๑๑. ผู้ยื่นข้อเสนอที่ยื่นขอเสนอในรูปแบบของ “กิจการร่วมค้า” ต้องมีคุณสมบัติดังนี้
กรณีที่ข้อตกลงฯ กำหนดให้ผู้เข้าร่วมค้ารายใดรายหนึ่งเป็นผู้เข้าร่วมค้าหลัก ข้อตกลงฯ จะต้องมีการกำหนดสัดส่วนหน้าที่ และความรับผิดชอบในปริมาณงาน สิ่งของ หรือมูลค่าตามสัญญาของผู้เข้าร่วมค้าหลักมากกว่าผู้เข้าร่วมค้ารายอื่นทุกราย

กรณีที่ข้อตกลงฯ กำหนดให้ผู้เข้าร่วมค้ารายใดรายหนึ่งเป็นผู้เข้าร่วมค้าหลัก กิจการร่วมค่านั้นจะต้องใช้ผลงานของผู้เข้าร่วมค้าหลักรายเดียวเป็นผลงานของกิจการร่วมค้าที่ยื่นข้อเสนอ

สำหรับข้อตกลงฯ ที่ไม่ได้กำหนดให้ผู้เข้าร่วมค้ารายใดเป็นผู้เข้าร่วมค้าหลัก ผู้เข้าร่วมค้าทุกรายจะต้องมีคุณสมบัติครบถ้วนตามเงื่อนไขที่กำหนดไว้ในเอกสารเชิญชวน

๑๒. ผู้ยื่นข้อเสนอต้องลงทะเบียนในระบบจัดซื้อจัดจ้างภาครัฐด้วยอิเล็กทรอนิกส์ (Electronic Government Procurement : e – GP) ของกรมบัญชีกลาง

๑๓. หากเป็นผู้ประกอบการวิสาหกิจขนาดกลางและขนาดย่อม (SMEs) ให้แนบสำเนาใบขึ้นทะเบียนผู้ประกอบการวิสาหกิจขนาดกลางและขนาดย่อม (SMEs) ด้วย

๔. คุณสมบัติเฉพาะของพัสดุ (งานจัดซื้อจัดจ้าง) หรือแบบรูปรายการก่อสร้าง (งานก่อสร้าง)

คุณสมบัติเฉพาะของงานโครงการก่อสร้างสะพานคอนกรีตเสริมเหล็ก ข้ามลำน้ำกวาง บ้านปางแพน หมู่ที่ ๕ ตำบลป่าเมี่ยง (เขต ทต.ป่าเมี่ยง) เชื่อม บ้านปางบง หมู่ที่ ๑ ตำบลเทพเสด็จ (เขต อบต.เทพเสด็จ) อำเภอดอยสะเก็ด จังหวัดเชียงใหม่ ขนาดกว้าง ๗.๐๐ เมตร ยาว ๒๔.๐๐ เมตร ไม่มีทางเท้า รายละเอียดตามแบบแปลนขององค์การบริหารส่วนจังหวัดเชียงใหม่ เลขที่ ๒๑๖/๒๕๖๕ และให้เป็นไปตามแบบแปลน โดยคณะกรรมการจัดทำแบบรูปรายการงานก่อสร้างที่ได้ผ่านความเห็นชอบจากหัวหน้าส่วนราชการแล้ว

๕. พื้นที่ดำเนินการ

บริเวณบ้านปางแพน หมู่ที่ ๕ ตำบลป่าเมี่ยง (เขต ทต.ป่าเมี่ยง) เชื่อม บ้านปางบง หมู่ที่ ๑ ตำบลเทพเสด็จ (เขต อบต.เทพเสด็จ) อำเภอดอยสะเก็ด จังหวัดเชียงใหม่

๖. ระยะเวลาดำเนินการ

ดำเนินการก่อสร้างให้แล้วเสร็จภายใน ๑๕๐ วัน นับถัดจากวันลงนามในสัญญา

๗. เงื่อนไขการชำระเงิน

งวดที่ ๑-๒ (๒งวด) เป็นจำนวนเงินในอัตราร้อยละ ๔๐,๖๐ ของค่าจ้างเมื่อผู้รับจ้างได้ปฏิบัติงานแล้วเสร็จตามแบบรูปรายการงานก่อสร้าง

งวดที่ ๑ จ่ายให้เป็นเงินจำนวนร้อยละ ๔๐ เมื่อผู้รับจ้างปฏิบัติงาน

- รื้อถอนสะพานเดิม และถนนคอนกรีตเดิม
 - วางผังแนวก่อสร้างสะพาน พร้อมก่อสร้างทางเบี่ยงวางท่อระบายน้ำ
 - ตอกเสาเข็ม พร้อมรายงานผลการทดสอบเสาเข็ม
 - ก่อสร้างเสาตอม่อ คานยึดหัวเสา คานรับพื้น
- ให้ดำเนินการแล้วเสร็จทั้งหมดภายในแล้วเสร็จ ๙๐ วัน นับถัดจากวันที่ลงนามในสัญญา

งวดที่ ๒ จ่ายให้เป็นเงินจำนวนร้อยละ ๖๐ เมื่อผู้รับจ้างปฏิบัติงาน

- ก่อสร้างพื้นสะพาน ทางเท้า เสา ราวสะพาน จำนวน ๓ ช่วง แล้วเสร็จ
- ก่อสร้างพื้น Approach Slab ทั้งสองฝั่ง
- ก่อสร้างตาดคอนกรีต Slope Protection
- งานป้ายข้อมูลสะพาน งานทาสีและงานอื่นๆที่เหลือ
- พร้อมแนบรายงานผลการทดสอบวัสดุก่อสร้าง
- ดำเนินการก่อสร้างแล้วเสร็จทั้งหมด ตามแบบแปลนขององค์การบริหารส่วนจังหวัดเชียงใหม่ทุกประการและ
ทำความสะอาดบริเวณก่อสร้างเป็นที่เรียบร้อยตามที่กำหนดในสัญญา
ให้ดำเนินการแล้วเสร็จภายใน ๑๕๐ วัน นับถัดจากวันที่ลงนามในสัญญา

๔. การปรับราคาค่างานก่อสร้าง

การปรับราคาค่างานก่อสร้าง ตามเงื่อนไข หลักเกณฑ์ สูตรและวิธีการคำนวณที่ใช้กับสัญญาแบบปรับราคาได้ตามมติคณะรัฐมนตรี เมื่อวันที่ ๒๒ สิงหาคม ๒๕๖๓ เรื่องการพิจารณาช่วยเหลือผู้ประกอบการอาชีพงานก่อสร้าง ตามหนังสือสำนักเลขาธิการคณะรัฐมนตรี ที่ นร ๐๒๐๓/ว ๑๐๙ ลงวันที่ ๒๔ สิงหาคม ๒๕๖๒ ในการพิจารณาเพิ่มหรือลดลงราคางานจ้างเหมาก่อสร้างให้คำนวณตามสูตรดังนี้

$P = (Po) \times (K)$ กำหนดให้

P = ราคางานต่อหน่วยหรือราคาค่างานเป็นงวดที่จะต้องจ่ายให้กับผู้รับจ้าง

Po = ราคาค่างานต่อหน่วยที่ผู้รับจ้างประมูลได้หรือราคาค่างานเป็นงวดซึ่งระบุไว้ในสัญญาแล้วแต่กรณี

K = ESCALATION FACTOR หัก ๔ % เมื่อต้องการเพิ่มค่างานหรือบวกเพิ่ม ๔ % เมื่อต้องการเรียกค่างานคืน

ESCALATION FACTOR K หาได้จากสูตร ซึ่งแบ่งตามประเภทและลักษณะงาน ดังนี้

งานโครงสร้างสะพานคอนกรีตเสริมเหล็ก ใช้สูตร

$$K = 0.30 + 0.10 It/Io + 0.15 Ct/Co + 0.20 Mt/Mo + 0.25 St/So$$

ดัชนีราคาที่ใช้คำนวณตามสูตรที่ใช้กับสัญญาแบบปรับราคาได้จัดทำขึ้นโดยกระทรวงพาณิชย์

K = ESCALATION FACTOR

It = ดัชนีราคาผู้บริโภคทั่วไปของประเทศ ในเดือนที่ส่งงานแต่ละงวด

Io = ดัชนีราคาผู้บริโภคทั่วไปของประเทศ ในเดือนที่เปิดของสอบราคา

Ct = ดัชนีราคาซีเมนต์ ในเดือนที่ส่งงานแต่ละงวด

Co = ดัชนีราคาซีเมนต์ ในเดือนที่เปิดของสอบราคา

Mt = ดัชนีราคาวัสดุก่อสร้าง (ไม่รวมเหล็กและซีเมนต์) ในเดือนที่ส่งงานแต่ละงวด

Mo = ดัชนีราคาวัสดุก่อสร้าง (ไม่รวมเหล็กและซีเมนต์) ในเดือนที่เปิดของสอบราคา

St = ดัชนีราคาเหล็ก ในเดือนที่ส่งงานแต่ละงวด

So = ดัชนีราคาเหล็ก ในเดือนที่เปิดของสอบราคา

Gt = ดัชนีเหล็กแผ่นเรียบที่ผลิตในประเทศ ในเดือนที่ส่งงานแต่ละงวด

Go = ดัชนีเหล็กแผ่นเรียบที่ผลิตในประเทศ ในเดือนที่เปิดของสอบราคา

At = ดัชนีราคาแอสฟัลต์ ในเดือนที่ส่งงานแต่ละงวด

Ao = ดัชนีราคาแอสฟัลต์ ในเดือนที่เปิดของสอบราคา

- Et = ดัชนีราคาเครื่องจักรกลและบริภัณฑ์ ในเดือนที่ส่งงานแต่ละงวด
Eo = ดัชนีราคาเครื่องจักรกลและบริภัณฑ์ ในเดือนที่เปิดของสอบราคา
Ft = ดัชนีราคาน้ำมันดีเซลหมุนเร็ว ในเดือนที่ส่งงานแต่ละงวด
Fo = ดัชนีราคาน้ำมันดีเซลหมุนเร็ว ในเดือนที่เปิดของสอบราคา
ACt = ดัชนีราคาท่อซีเมนต์โยหิน ในเดือนที่ส่งงานแต่ละงวด
ACo = ดัชนีราคาท่อซีเมนต์โยหิน ในเดือนที่เปิดของสอบราคา
PVct = ดัชนีราคาท่อ PVC ในเดือนที่ส่งงานแต่ละงวด
PVCo = ดัชนีราคาท่อ PVC ในเดือนที่เปิดของสอบราคา
GIpt = ดัชนีราคาท่อเหล็กออบสังกะสี ในเดือนที่ส่งงานแต่ละงวด
GIpo = ดัชนีราคาท่อเหล็กออบสังกะสี ในเดือนที่เปิดของสอบราคา
PEt = ดัชนีราคาท่อ HYDENSITY POLYETHYLENE ในเดือนที่ส่งงานแต่ละงวด
PEo = ดัชนีราคาท่อ HYDENSITY POLYETHYLENE ในเดือนที่เปิดของสอบราคา
Wt = ดัชนีราคาสายไฟฟ้า ในเดือนที่ส่งงานแต่ละงวด
Wo = ดัชนีราคาสายไฟฟ้า ในเดือนที่เปิดของสอบราคา

วิธีการคำนวณที่ใช้กับสัญญาแบบปรับราคาได้

๑. การคำนวณค่า K จากสูตรตามลักษณะงานนั้นๆ ให้ใช้ตัวเลขดัชนีราคาวัสดุก่อสร้าง ของกระทรวงพาณิชย์ โดยใช้ฐานของปี ๒๕๓๐ เป็นเกณฑ์ในการคำนวณ

๒. การคำนวณค่า K สำหรับกรณีที่มีงานก่อสร้างหลายประเภทรวมอยู่ในสัญญาเดียวกัน จะต้องแยกค่างานก่อสร้างแต่ละประเภทให้ชัดเจนตามลักษณะของงานนั้นและให้สอดคล้องกับสูตรที่ได้กำหนดไว้

๓. การคำนวณหาค่า K กำหนดให้ใช้เลขทศนิยม ๓ ตำแหน่งทุกขั้นตอนโดยไม่มีการปัดเศษ และกำหนดให้ทำเลขสัมพันธ์ (เปรียบเทียบ) ให้เป็นผลสำเร็จก่อน แล้วจึงนำผลลัพธ์ไปคูณกับตัวเลขคงที่ หน้าเลขสัมพันธ์ นั้น

๔. ให้พิจารณาเงินเพิ่มหรือลดราคาค่างานจากราคาที่ผู้รับจ้างทำสัญญาตกลงกับผู้ว่าจ้าง เมื่อค่า K ตามสูตรสำหรับงานก่อสร้าง นั้นๆ ในเดือนที่ส่งมอบงานมีค่าเปลี่ยนแปลงไปจากค่า K ในเดือน เปิดของราคามากกว่า ๔ % ขึ้นไป โดยนำเฉพาะส่วนที่เกิน ๔ % มาคำนวณปรับเพิ่มหรือลดค่างานแล้วแต่กรณี (โดยไม่คิด ๔ % แรกให้)

๕. ในกรณีที่ผู้รับจ้างไม่สามารถทำการก่อสร้างให้แล้วเสร็จตามระยะเวลาในสัญญา โดยเป็นความผิดของผู้รับจ้าง ค่า K ตามสูตรต่างๆ ที่จะนำมาใช้ในการคำนวณค่างานให้ใช้ค่า K ของเดือนสุดท้าย ตามอายุสัญญา หรือค่า K ของเดือนที่ส่งมอบงานจริง แล้วแต่ที่ว่าค่า K ตัวใดจะมีค่าน้อยกว่า

๖. การจ่ายเงินแต่ละงวดให้จ่ายค่าจ้างงานที่ผู้รับจ้างทำได้แต่ละงวดตามสัญญาไปก่อน ส่วนค่างานเพิ่มหรือค่างานลดลงซึ่งจะคำนวณได้ต่อเมื่อทราบดัชนีราคาวัสดุก่อสร้างซึ่งนำมาคำนวณหาค่า K ของเดือนที่ส่งมอบงานงวดนั้นๆเป็นที่แน่นอนแล้ว

๙. วงเงินในการจัดจ้าง

ภายในวงเงินงบประมาณ ๒,๓๐๖,๐๐๐ บาท (สองล้านสามแสนหกพันบาทถ้วน) หรือตามราคากลางโดยคณะกรรมการกำหนดราคากลางที่ผ่านการอนุมัติจากหัวหน้าส่วนราชการแล้ว โดยจ่ายจากเงินงบประมาณรายจ่ายประจำปี ๒๕๖๕

๑๐. ผู้รับผิดชอบโครงการ

ฝ่ายสำรวจ ส่วนวิศวกรรมการก่อสร้าง สำนักช่าง องค์การบริหารส่วนจังหวัดเชียงใหม่

คณะกรรมการจัดทำแบบรูปรายการงานก่อสร้างโครงการก่อสร้างสะพานคอนกรีตเสริมเหล็กข้ามลำน้ำกวาง บ้านปางแพน หมู่ที่ ๕ ตำบลป่าเมียง (เขต ทต.ป่าเมียง) เชื่อม บ้านปางบง หมู่ที่ ๑ ตำบลเทพเสด็จ (เขต อบต.เทพเสด็จ) อำเภอต๋อยสะแกต จังหวัดเชียงใหม่ ขนาดกว้าง ๗.๐๐ เมตร ยาว ๒๔.๐๐ เมตร ไม่มีทางเท้า ได้ตรวจสอบแล้ว

(ลงชื่อ).....ประธานกรรมการ

(นายฤกษ์กัญญา ชัยศิริ)

หัวหน้าฝ่ายสำรวจ

(ลงชื่อ).....กรรมการ

(นายกิตติพงษ์ ชัยประสาน)

วิศวกรโยธาชำนาญการ

(ลงชื่อ).....กรรมการ

(นายณรงค์ศักดิ์ สุขทัญญาดี)

นายช่างโยธาชำนาญงาน

แบ่งงวดงานและการจ่ายเงิน

ชื่อโครงการ โครงการก่อสร้างสะพานคอนกรีตเสริมเหล็ก ข้ามลำน้ำกวาง บ้านปางแพน หมู่ที่ ๕ ตำบลป่าเมี่ยง (เขต ทต.ป่าเมี่ยง) เชื่อม บ้านปางบง หมู่ที่ ๑ ตำบลเทพเสด็จ (เขต อบต.เทพเสด็จ) อำเภอ ดอยสะเก็ด จังหวัดเชียงใหม่

ปริมาณงาน สะพานคอนกรีตเสริมเหล็ก ผิวจราจรกว้าง ๗.๐๐ เมตร ยาว ๒๔.๐๐ เมตร

ระยะเวลาดำเนินงาน ๑๘๐ วัน นับถัดจากวันที่ลงนามในสัญญาจ้าง

งวดที่ ๑ จ่ายให้เป็นเงินจำนวนร้อยละ ๔๐ เมื่อผู้รับจ้างปฏิบัติงาน

- ติดตั้งป้ายประชาสัมพันธ์โครงการและติดตั้งเครื่องหมายจราจรระหว่างการก่อสร้าง
- รื้อถอนสะพานคอนกรีตเดิม
- วางผังแนวก่อสร้างสะพาน พร้อมก่อสร้างทางเบี่ยงวางท่อระบายน้ำ
- ก่อสร้างฐานราก เสาตอม่อ คานยึดหัวเสา คานรับพื้น

ให้ดำเนินการแล้วเสร็จทั้งหมดภายในแล้วเสร็จ ๙๐ วัน นับถัดจากวันที่ลงนามในสัญญา

งวดที่ ๒ จ่ายให้เป็นเงินจำนวนร้อยละ ๖๐ เมื่อผู้รับจ้างปฏิบัติงาน

- ก่อสร้างพื้นสะพาน จำนวน ๓ ช่วง แล้วเสร็จ
- ก่อสร้างราวสะพานทั้งสองฝั่ง
- ก่อสร้างพื้น Approach Slab ทั้งสองฝั่ง
- ก่อสร้างตาดคอนกรีต Slope Protection
- พร้อมแนบรายงานผลการทดสอบวัสดุก่อสร้าง
- ดำเนินการก่อสร้างงานส่วนที่เหลือให้แล้วเสร็จทั้งหมด ตามแบบแปลนขององค์การบริหารส่วน จังหวัดเชียงใหม่ทุกประการและทำความสะอาดบริเวณก่อสร้างเป็นที่เรียบร้อยตามที่กำหนดใน สัญญา

ให้ดำเนินการแล้วเสร็จภายใน ๑๘๐ วัน นับถัดจากวันที่ลงนามในสัญญา

หมายเหตุ

.....
(นายณรงค์ศักดิ์ สุขทั่วญาติ)
นายช่างโยธาชำนาญงาน

ประธานกรรมการ

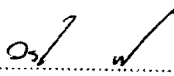
.....
(นายวรวิทย์ งามสมหาญ)
นายช่างโยธาชำนาญงาน

กรรมการ

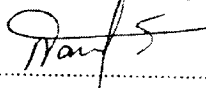
.....
(นายสมบุรณ์ สมแก้ว)
นายช่างโยธาปฏิบัติงาน

กรรมการ

แบบฟอร์มรายงานหรือสรุปราคากลางงานก่อสร้างทาง สะพาน และท่อเหลี่ยม

ชื่อโครงการ/งานก่อสร้าง ประกวดราคาจ้างก่อสร้างค่าก่อสร้างสะพานคอนกรีตเสริมเหล็กข้ามลำน้ำกวัง บ้านปางแพน หมู่ที่ 5 ตำบลป่าเมี่ยง (เขต ทต. ป่าเมี่ยง) เชื่อมบ้านปางบง หมู่ที่ 1 ตำบลเทพเสด็จ (เขต อบต. เทพเสด็จ)
 อำเภออดอยสะเก็ด จังหวัดเชียงใหม่ ด้วยวิธีประกวดราคาอิเล็กทรอนิกส์ (e-bidding)
 หน่วยงานเจ้าของโครงการ/งานก่อสร้าง องค์การบริหารส่วนจังหวัดเชียงใหม่/องค์การบริหารส่วนจังหวัดเชียงใหม่

ลำดับที่ ตามสัญญา	รายการงานก่อสร้าง	หน่วย	จำนวน	ราคาต่อหน่วย	ราคาทุน	FN	ราคาต่อหน่วย X FN	ราคากลาง
1	1. งานสะพาน 1.1 งานรื้อถอนสะพานคอนกรีตเดิม 1.1.1 งานรื้อโครงสร้างถนนเดิม (REMOVAL OF EXISTING STRUCTURES) 1.1.1.1 งานรื้อสะพานคอนกรีตเดิม (REMOVAL OF EXISTING CONCRETE BRIDGE)	เหมาจ่าย	1.000	75,000.00	75,000.00	1.2764	95,730.00	95,730.00
2	1.2 งานขุดดินด้วยเครื่องจักร 1.2.1 งานขุดบริเวณดินอ่อน (เฉพาะงานขุด) (SOFT MATERIAL EXCAVATION (EXCAVATION ONLY)	ลบ.ม.	185.000	50.13	9,274.05	1.2764	63.98	11,837.39
3	1.3 งานทางเบียง 1.3.2 งานทำทางเบียงชั่วคราว 1.3.2.1 งานทำทางเบียง	เมตร	24.000	2,543.61	61,046.64	1.2764	3,246.66	77,919.93

ณรงค์ศักดิ์ สุขหัวญาติ

24 มีนาคม 2565 10:10:59

หน้า 1 จาก 4

แบบฟอร์มรายงานหรือสรุปราคากลางงานก่อสร้างทาง สะพาน และท่อเหลี่ยม

ชื่อโครงการ/งานก่อสร้าง ประภควราคาจ้างก่อสร้างค่างก่อสร้างสะพานคอนกรีตเสริมเหล็กข้ามลำน้ำกวง บ้านปางแพน หมู่ที่ 5 ตำบลป่าเมียง (เขต ทต. ป่าเมียง) เชื่อมบ้านปางบง หมู่ที่ 1 ตำบลเทพเสด็จ (เขต อบต. เทพเสด็จ)

หน่วยงานเจ้าของโครงการ/งานก่อสร้าง อำเภอค้อยสะเกิด จังหวัดเชียงใหม่ ด้วยวิธีประกวดราคาอิเล็กทรอนิกส์ (e-bidding)
 หน่วยงานเจ้าของโครงการ/งานก่อสร้าง องค์การบริหารส่วนจังหวัดเชียงใหม่/องค์การบริหารส่วนจังหวัดเชียงใหม่

ลำดับที่ ตามสัญญา	รายการงานก่อสร้าง	หน่วย	จำนวน	ราคาต่อหน่วย	ราคาทุน	FN	ราคาต่อหน่วย X FN	ราคากลาง
4	1.4 งานตอม่อรับพื้นและกำแพงกันดินตบริม ช่วงความยาวพื้น 7.00 เมตร 1.4.1 งานตอม่อรับพื้นและกำแพงกันดินตบริม ช่วงความยาวพื้น 7.00 เมตร	EACH	2.000	168,778.35	337,556.70	1.2764	215,428.68	430,857.37
5	1.5 งานตอม่อรับพื้นตบกลาง ช่วงความยาวความยาวพื้น 10.00 เมตร 1.5.1 งานตอม่อรับพื้น ตบกลาง	EACH	2.000	86,338.76	172,677.52	1.2764	110,202.79	220,405.58
6	1.6 งานพื้นสะพานหล่อสำเร็จ 1.6.1 คานคอนกรีตอัดแรงชนิด Plank- Girder (ตัวริม) ความยาว 7.00 เมตร	คาน	4.000	22,569.86	90,279.44	1.2764	28,808.16	115,232.67
7	1.6.2 คานคอนกรีตอัดแรงชนิด Plank- Girder (ตัวกลาง) ความยาว 7.00 เมตร	คาน	12.000	22,368.60	268,423.20	1.2764	28,551.28	342,615.37
8	1.6.3 คานคอนกรีตอัดแรงชนิด Plank- Girder (ตัวริม) ความยาว 10.00 เมตร	คาน	2.000	34,478.44	68,956.88	1.2764	44,008.28	88,016.56
9	1.6.4 คานคอนกรีตอัดแรงชนิด Plank- Girder (ตัวกลาง) ความยาว 10.00 เมตร	คาน	6.000	33,885.16	203,310.96	1.2764	43,251.01	259,506.10

ณรงค์ศักดิ์ สุขทั่วญาติ

24 มีนาคม 2565 10:10:59

แบบฟอร์มรายงานหรือสรุปราคากลางงานก่อสร้างทาง สะพาน และท่อเหลี่ยม

ชื่อโครงการ/งานก่อสร้าง ประมวลราคาจ้างก่อสร้างค่าก่อสร้างสะพานคอนกรีตเสริมเหล็กข้ามลำน้ำกวาง บ้านปางแพน หมู่ที่ 5 ตำบลป่าเมี่ยง (เขต ทต. ป่าเมี่ยง) เชื่อมบ้านปางบง หมู่ที่ 1 ตำบลเทพเสด็จ (เขต อบต. เทพเสด็จ)
 อำเภอต๋อยสะเท็ด จังหวัดเชียงใหม่ ด้วยวิธีประกวดราคาอิเล็กทรอนิกส์ (e-bidding)
 หน่วยงานเจ้าของโครงการ/งานก่อสร้าง องค์การบริหารส่วนจังหวัดเชียงใหม่/องค์การบริหารส่วนจังหวัดเชียงใหม่

ลำดับที่ ตามสัญญา	รายการงานก่อสร้าง	หน่วย	จำนวน	ราคาต่อหน่วย	ราคาทุน	FN	ราคาต่อหน่วย X FN	ราคากลาง
10	1.6.5 คอนกรีตทับหน้า	ตร.ม.	192.000	404.56	77,675.52	1.2764	516.38	99,145.03
11	1.6.6 ค่าติดตั้งคานสะพาน	คาน	24.000	1,500.00	36,000.00	1.2764	1,914.60	45,950.40
	1.7 งานทางเท้า, เสาราวสะพาน และงาน คสล. อื่นๆ							
12	1.7.1 ราวสะพาน คสล.	เมตร	48.000	1,786.19	85,737.12	1.2764	2,279.89	109,434.85
13	1.7.2 Concrete Slope Protection	ตร.ม.	122.180	751.49	91,817.04	1.2764	959.20	117,195.26
14	1.7.3 Approach Slab ยาว 20.00 เมตร	ตร.ม.	122.600	1,157.76	141,941.37	1.2764	1,477.76	181,173.96
	1.8 งานป้ายข้อมูลสะพาน งานทาสีและงานอื่นๆที่เหลือทั้งหมด							
15	1.8.1 ป้ายสะพานหินอ่อน	EACH	2.000	1,500.00	3,000.00	1.2764	1,914.60	3,829.20
16	1.8.2 ทาสีและติดแผ่นสะท้อนแสงคอสสะพาน	งาน	1.000	1,000.00	1,000.00	1.2764	1,276.40	1,276.40
	1.9 งานดินถมคอสสะพาน							

ณรงค์ศักดิ์ สุขทัญญาติ

24 มีนาคม 2565 10:10:59

หน้า 3 จาก 4

แบบฟอร์มรายงานหรือสรุปราคากลางงานก่อสร้างทาง สะพาน และท่อเหลี่ยม

ชื่อโครงการ/งานก่อสร้าง ประกวดราคาจ้างก่อสร้างคอก่อสร้างสะพานคอนกรีตเสริมเหล็กข้ามลำน้ำกวาง บ้านปางแพน หมู่ที่ 5 ตำบลป่าเมี่ยง (เขต ทต. ป่าเมี่ยง) เชื่อมบ้านปางง หมู่ที่ 1 ตำบลเทพเสด็จ (เขต อบต. เทพเสด็จ)
 อำเภอคอยสะแกต จังหวัดเชียงใหม่ ด้วยวิธีประกวดราคาอิเล็กทรอนิกส์ (e-bidding)
 หน่วยงานเจ้าของโครงการ/งานก่อสร้าง องค์การบริหารส่วนจังหวัดเชียงใหม่/องค์การบริหารส่วนจังหวัดเชียงใหม่

ลำดับที่ ตามสัญญา	รายการงานก่อสร้าง	หน่วย	จำนวน	ราคาต่อหน่วย	ราคาทุน	FN	ราคาต่อหน่วย X FN	ราคากลาง
17	1.9.1 งานวัสดุถมเพื่อการระบายน้ำบริเวณคอสะพาน (POROUS BACKFILL)	ลบ.ม.	260.000	239.26	62,207.60	1.2764	305.39	79,401.78
รวมราคากลาง								2,279,527.85

แบบฟอร์มรายงานหรือสรุปราคากลางงานก่อสร้างทาง สะพาน และท่อเหลี่ยม

ชื่อโครงการ/งานก่อสร้าง

ประกวดราคาจ้างก่อสร้างค่าก่อสร้างสะพานคอนกรีตเสริมเหล็กข้ามลำน้ำกวัง บ้านปางแฟน หมู่ที่ 5 ตำบลป่าเมี่ยง (เขต ทต. ป่าเมี่ยง) เชื่อมบ้านปางบง หมู่ที่ 1 ตำบลเทพเสด็จ (เขต อบต. เทพเสด็จ)
อำเภอคอดยสะเก็ด จังหวัดเชียงใหม่ ด้วยวิธีประกวดราคาอิเล็กทรอนิกส์ (e-bidding)

หน่วยงานเจ้าของโครงการ/งานก่อสร้าง

องค์การบริหารส่วนจังหวัดเชียงใหม่/องค์การบริหารส่วนจังหวัดเชียงใหม่



(ณรงค์ศักดิ์ สุขท้วญาติ)

ประธานกรรมการกำหนดราคากลาง

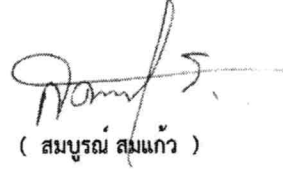

(สมบูรณ์ สมแก้ว)

กรรมการกำหนดราคากลาง



(วรุตติ งามสมหาญ)

กรรมการกำหนดราคากลาง

ณรงค์ศักดิ์ สุขท้วญาติ

24 มีนาคม 2565





องค์การบริหารส่วนจังหวัดเชียงใหม่

ก่อสร้างสะพานคอนกรีตเสริมเหล็ก ข้ามลำน้ำกวง

บ้านปางแพน หมู่ที่ 5 ตำบลป่าเมี่ยง (เขต ทต.ป่าเมี่ยง)

เชื่อม บ้านปางบง หมู่ที่ 1 ตำบลเทพเสด็จ (เขต อบต.เทพเสด็จ) อำเภอดอยสะเก็ด จังหวัดเชียงใหม่

ขนาดกว้าง 7.00 เมตร ยาว 24.00 เมตร ไม่มีทางเท้า

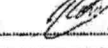
คณะกรรมการจัดทำแบบรายการงานก่อสร้าง	
(ลงชื่อ) 	ประธานกรรมการ
(ลงชื่อ) 	กรรมการ
(ลงชื่อ) 	กรรมการ

ออกแบบ : ฝ่ายสำรวจ ส่วนวิศวกรรมก่อสร้าง สำนักช่าง องค์การบริหารส่วนจังหวัดเชียงใหม่

องค์การบริหารส่วนจังหวัดเชียงใหม่

ก่อสร้างสะพานคอนกรีตเสริมเหล็ก ข้ามลำน้ำกวง

บ้านปางแพน หมู่ที่ 5 ตำบลป่าเมี่ยง (เขต ทด.ป่าเมี่ยง)

เชื่อม บ้านปางบง หมู่ที่ 1 ตำบลเทพเสด็จ (เขต อบต.เทพเสด็จ) อำเภอฮอดยลระเกด จังหวัดเชียงใหม่

ขนาดกว้าง 7.00 เมตร ยาว 24.00 เมตร ไม่มีทางเท้า

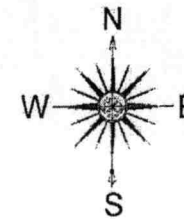

แผนที่ประเทศไทย

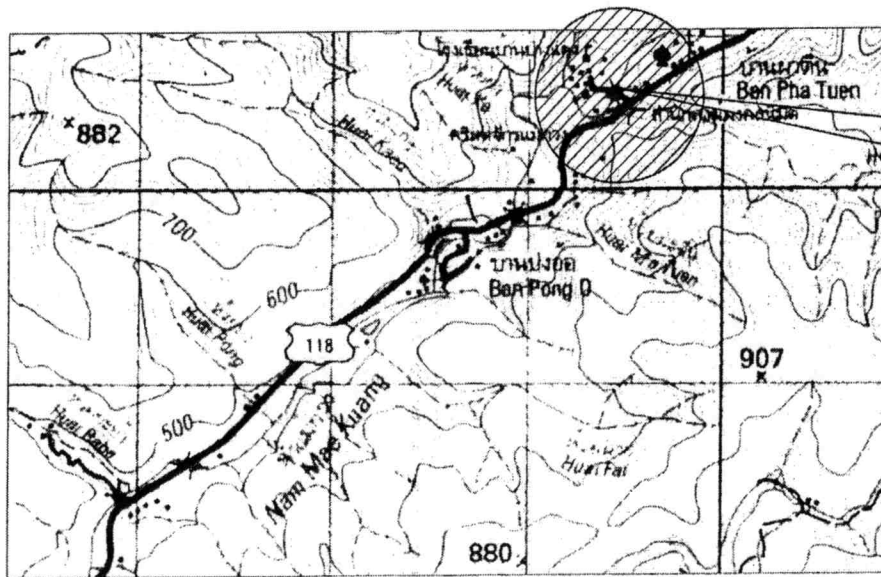

ที่ตั้งโครงการ	
ละติจูด	18.996856° / 529447.00, E.
ลองจิจูด	99.279776° / 2100503.00, N.
UTM 47 Q	

ตารางแผนที่

4847 III	4847 II	4947 III
4846 IV	4846 I	4946 IV
4846 III	4846 II	4945 III

- สัญลักษณ์**
- ทางหลวงแผ่นดิน (กรมทางหลวง)
 - ทางหลวงแผ่นดิน (กรมทางหลวงชนบท)
 - 1 2 3 ทบโครงการ ฯ ที่ใช้ในการก่อสร้าง
 - แม่น้ำ, ลำคลอง
 - หอน้ำ, ห้วย
 - หมู่บ้าน
 - วัด, สุเหร่า, โรงเรียน
 - ที่ตั้ง จังหวัด, อำเภอ



แผนที่ลงเขย 1:50,000

ตารางแผนที่ 4846 I อำเภอเมืองปาน

คณะกรรมการจัดทำแบบบูรณาการงานก่อสร้าง
(ลงชื่อ) ประธานกรรมการ
(ลงชื่อ) กรรมการ
(ลงชื่อ) กรรมการ

องค์การบริหารส่วนจังหวัดเชียงใหม่	
ฝ่ายสำรวจ ส่วนวิศวกรรมก่อสร้าง สำนักช่าง	
 วิศวกร 15/05/2561 10/05/2561	วิศวกร 15/05/2561 10/05/2561
วันที่ 21/05/2561	หน้า 1/15

ข้อกำหนดการก่อสร้าง

1. กรณีที่ไม่สามารถก่อสร้างฐานรากชนิดเข็มตอกให้ใช้ฐานแผ่ ซึ่งกำลังต้านทานปลอดภัยของดินที่ระดับใต้ฐานรากจะต้องไม่น้อยกว่า 20 ตัน/ตร.ม.โดยทดสอบตามผนวก ก. มทต.105-2562 หรือ ASTM D1194 (PLATE LOADING TEST) และระดับใต้ฐานรากกำหนดได้ดังนี้
 - 1.1 ระดับใต้ฐานรากต้องอยู่ลึกจากระดับดินเดิมไม่น้อยกว่า 2.50 ม.โดยให้ผู้รับจ้างจัดทำแบบแปลนและรูปตัดสะพานแสดงระดับฐานรากแผ่ทุกฐาน พร้อมทั้งรับรองโดยสามัญวิศวกรโยธาเสนอผู้ว่าจ้างเพื่อพิจารณาอนุมัติดำเนินการ
 - 1.2 หากระดับใต้ฐานรากอยู่ลึกจากระดับดินเดิมน้อยกว่า 2.50 ม.ให้ผู้รับจ้างคำนวณออกแบบโดยมีสามัญวิศวกรโยธารับรองและขออนุมัติจากผู้ว่าจ้างก่อนจึงจะสามารถดำเนินการก่อสร้างได้
2. เส้าเข็มจะต้องตอกลงจมดินไม่น้อยกว่า 3.00 ม. และไม่น้อยกว่าความสูงตอม่อ
3. การสกัดหัวเข็มรอยสกัดต้องเรียบและอยู่ในแนวราบตั้งฉากกับแกนเส้าเข็มโดยมีเหล็กแกนโพล์เพื่อต่อกับเส้าตอม่อ การต่อเหล็กเสริมให้เป็นไปตามมาตรฐานงานทางหลวงท้องถิ่นที่ มทต. 103-2562
4. ในกรณีที่จำเป็นและให้เหมาะสมกับสภาพลำน้ำอาจจะปรับแต่งมุมเอียง (SKEW ANGLE) ของแนวสะพานจากแบบก่อสร้าง โดยต้องได้รับความเห็นชอบจากวิศวกรผู้ออกแบบก่อสร้างก่อนดำเนินการ
5. ผู้รับจ้างต้องทำการขุดแต่งท้องคลอง ให้มีสภาพสอดคล้องและเหมาะสมกับลำน้ำเดิม
6. ถ้าบริเวณที่ทำการก่อสร้าง มีอาคารระบายน้ำเดิมอยู่ ผู้รับจ้างจะต้องทำการรื้อถอน ออก และขนย้ายไปทิ้งในที่ที่เหมาะสม และถ้าเป็นสะพานไม้เดิมผู้รับจ้างจะต้องนำไม้ส่งกลับคืนเจ้าของเดิม
7. ให้ใช้มาตรฐานการก่อสร้างงานทางหลวงท้องถิ่น ที่ออกโดยกรมทางหลวงชนบท เป็นมาตรฐานการก่อสร้าง
8. หากมีปัญหาใดๆ ในการก่อสร้างให้ดำเนินการตามดุลพินิจของผู้ควบคุมงานและคณะกรรมการตรวจการจ้าง
9. ผู้ควบคุมงานหมายถึง ผู้ควบคุมงานหรือผู้แทนของ องค์การบริหารส่วนจังหวัดเชียงใหม่
10. มิติต่างๆ มีหน่วยเป็นเมตร ยกเว้นระบุไว้เป็นอย่างอื่น
11. งานฐานรากชนิดเส้าเข็มตอก ผู้รับจ้างจะต้องทำการเจาะสำรวจชั้นดิน

เพื่อทำการกำหนดความยาวของเส้าเข็มและเสนอขออนุมัติต่อคณะกรรมการตรวจการจ้าง
ผ่านช่างผู้ควบคุมงานโดยผู้รับจ้างเป็นผู้รับผิดชอบค่าใช้จ่ายในการดำเนินการดังกล่าว

คณะกรรมการจัดทำแบบปรายการงานก่อสร้าง
(ลงชื่อ) ประธานกรรมการ
(ลงชื่อ) กรรมการ
(ลงชื่อ) กรรมการ

	องค์การบริหารส่วนจังหวัดเชียงใหม่ ฝ่ายสำรวจ ส่วนวิศวกรรมก่อสร้าง สำนักช่าง
วัตถุประสงค์: อนุมัติแบบปรายการงานก่อสร้าง ชื่อโครงการ: สถานที่:	(ลงชื่อ) (ลงชื่อ) (ลงชื่อ)
1. ชื่อโครงการ: 2. ประเภท: 3. วัตถุประสงค์:	(ลงชื่อ) (ลงชื่อ) (ลงชื่อ)
วันที่: 21/12/2565 หน้า: 3/15	(ลงชื่อ) (ลงชื่อ) (ลงชื่อ)

ข้อกำหนดเกี่ยวกับการใช้วัสดุก่อสร้างและครุภัณฑ์ตามสัญญาก่อสร้างเพื่อส่งเสริมการใช้ สินค้า/ผลิตภัณฑ์ ที่ผลิตในประเทศ ตามคณะกรรมการวินิจฉัยปัญหาการจัดซื้อจัดจ้างและการบริหารพัสดุภาครัฐ กรมบัญชีกลาง ซึ่งจัดทำตามหนังสือที่ กค(กวจ) 0405.2/ว845 ลว 31 สิงหาคม 2564 เรื่อง แนวทางปฏิบัติตามกฎกระทรวงกำหนดพัสดุและวิธีการจัดซื้อจัดจ้างพัสดุที่รัฐต้องการส่งเสริมหรือสนับสนุน(ฉบับที่ 2) พ.ศ.2563

- ผู้รับจ้างต้องใช้พัสดุประเภทวัสดุหรือครุภัณฑ์ที่จะใช้ในงานก่อสร้างเป็นพัสดุที่ผลิตภายในประเทศ โดยต้องใช้ ไม่น้อยกว่าร้อยละ 60 ของมูลค่าพัสดุที่จะใช้ในงานก่อสร้างทั้งหมดตามสัญญาและดำเนินการตามเงื่อนไข ดังต่อไปนี้
 - ให้ใช้เหล็กหรือเหล็กกล้าที่เป็นพัสดูลงเสริมการผลิตภายในประเทศก่อน ซึ่งต้องไม่น้อยกว่าร้อยละ 90 ของมูลค่าหรือปริมาณเหล็กหรือเหล็กกล้าที่ใช้ในงานก่อสร้างทั้งหมดในครั้งนั้น
 - หากใช้เหล็กหรือเหล็กกล้าตามข้อ 1 ยังไม่ครบ ร้อยละของมูลค่าหรือปริมาณที่กำหนดให้ใช้พัสดูลงเสริมการผลิตภายในประเทศให้ผู้รับจ้างใช้พัสดูลงเสริมการผลิตภายในประเทศประเภทอื่นให้ครบ ตามร้อยละ ของมูลค่าหรือปริมาณที่กำหนดไว้

- ผู้รับจ้างต้องรายงานมูลค่าสินค้าหรือปริมาณการใช้พัสดูลงเสริมการผลิตภายในประเทศให้หน่วยงานของรัฐ ที่เป็นคู่สัญญาทราบ ตามแบบรายงานที่กำหนด ภายใน 60 วัน นับถัดจากวันที่ได้ลงนามในสัญญาจ้าง ตามเอกสาร ภาคผนวก 2 และ ภาคผนวก 3 (ภาคผนวก 3 เฉพาะกรณีที่เป็นงานก่อสร้างที่มีวัสดุก่อสร้างที่เป็นเหล็ก) หากผู้รับจ้างไม่เสนอแผนตามเวลาที่กำหนด ถือว่าผู้รับจ้างผิดสัญญา ผู้ว่าจ้างมีสิทธิ์ยกเลิกสัญญาได้

แผนการใช้วัสดุก่อสร้างฯ ที่ผู้รับจ้างเสนอ สามารถปรับเปลี่ยนได้ตามความจำเป็น เพื่อให้มูลค่า/ปริมาณ การใช้วัสดุก่อสร้างฯ ซึ่งเป็นผลิตภัณฑ์ที่ผลิตในประเทศไม่น้อยกว่าร้อยละ 60 ทั้งนี้ผู้รับจ้างต้องแจ้งการปรับแผนให้ผู้ว่าจ้างก่อสร้างทราบก่อนดำเนินการนำวัสดุ ก่อสร้างฯ ตามแผนที่ปรับใหม่มาใช้ล่วงหน้าอย่างน้อย 7 วัน ทั้งนี้ต้องก่อนการส่งมอบงานแต่ละงวด

- ผู้รับจ้างต้องแสดงหลักฐานเพื่อประกอบการพิจารณาว่าวัสดุก่อสร้างหรือครุภัณฑ์เป็นผลิตภัณฑ์ที่ผลิตภายใน ประเทศ อย่างใดอย่างหนึ่งแล้วแต่กรณี แสดงต่อผู้ว่าจ้างเพื่อประกอบการตรวจสอบของผู้ว่าจ้างว่า วัสดุก่อสร้าง/ครุภัณฑ์ ที่ผู้รับจ้างนำมาใช้เป็นผลิตภัณฑ์ที่ผลิตในประเทศหรือไม่ ดังนี้
 - สำเนาใบรับรองสินค้าที่ผลิตในประเทศ Made in Thailand (MIT) ที่ออกโดยสภาอุตสาหกรรมแห่งประเทศไทย
 - ฉลากสินค้า ที่แสดงว่าเป็นสินค้าที่ผลิตในประเทศ
 - หลักฐานแสดงที่ตั้งของแหล่งผลิต ที่สามารถแสดงได้ว่าเป็นวัสดุก่อสร้างที่เป็นผลิตภัณฑ์ในประเทศ เช่นตำแหน่งที่ตั้งโรงโม่หิน ท่าทราย บ่อดิน เป็นต้น

กรมการคลังกรมการบัญชีกลาง
โทรสาร _____

ราชการบัญชีควบคุมพัสดุภัณฑ์
แบบที่ 1 ใช้สำหรับพัสดุภัณฑ์

ร.บ.	รายการ	หน่วย	ปริมาณ	ราคาต่อหน่วย (บาท)	เงินรวม (บาท)	มูลค่า	มูลค่า
1.							
2.							
3.							
4.							
5.							
รวม							
อื่นๆ (รวม)							

มูลค่า (ผู้รับจ้าง/ผู้ว่าจ้าง)

หมายเหตุ

ราคาค่าหน่วยที่ใช้ในตารางการจัดทำแผนการใช้วัสดุก่อสร้างภายในประเทศ เป็น ราคาค่าแม่แบบปริมาณงานและราคาซึ่งแนบสัญญาก่อสร้าง ซึ่งจัดทำตามหนังสือ ที่ กค(กวจ) 0405.2/1452 ลว 17 กันยายน 2562 (1452) และกรณีการจัดจ้าง ด้วยวิธีการเฉพาะเจาะจง ให้เป็นราคาค่าแม่แบบสัญญา ที่ผ่านการดำเนินการด้วยวิธีการเดียวกันกับหนังสือ 1452

กรมการคลังกรมการบัญชีกลาง
โทรสาร _____

ราชการบัญชีควบคุมพัสดุภัณฑ์
แบบที่ 1 ใช้สำหรับพัสดุภัณฑ์
ปริมาณพัสดุพัสดุ xxx (บาท)

ร.บ.	รายการ	หน่วย	ปริมาณ	ราคา	ราคา
1.					
2.					
3.					
4.					
5.					
รวม					
อื่นๆ (รวม)					

(กรอ) _____ กรรมการ
(กรอ) _____ กรรมการ
(กรอ) _____ กรรมการ

องค์การบริหารส่วนจังหวัดเชียงใหม่
ฝ่ายสำรวจ ส่วนวิศวกรรมจราจร
สำนักช่าง

<p>โทรสาร _____</p> <p>เลขที่ _____</p> <p>วันที่ _____</p>	<p>วันที่ _____</p> <p>ชื่อตำแหน่ง _____</p> <p>ชื่อตำแหน่ง _____</p> <p>ชื่อตำแหน่ง _____</p>
<p>นาย _____</p> <p>นาย _____</p> <p>นาย _____</p>	<p>นาย _____</p> <p>นาย _____</p> <p>นาย _____</p>

นาย _____

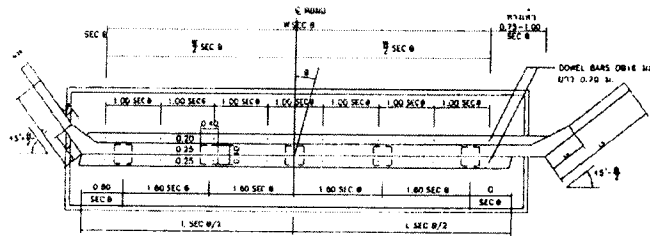

ครึ่งส่วนไม่มีทางเท้า

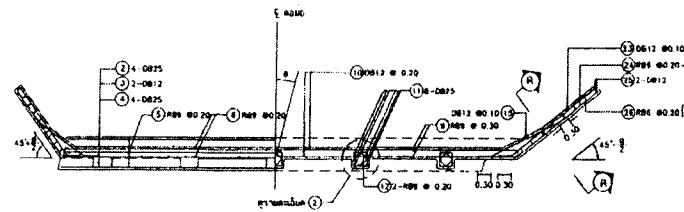

ครึ่งส่วนไม่มีทางเท้า

ครึ่งส่วนมีทางเท้า

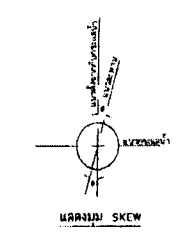

พลาญรูปตัด (A)-(A)

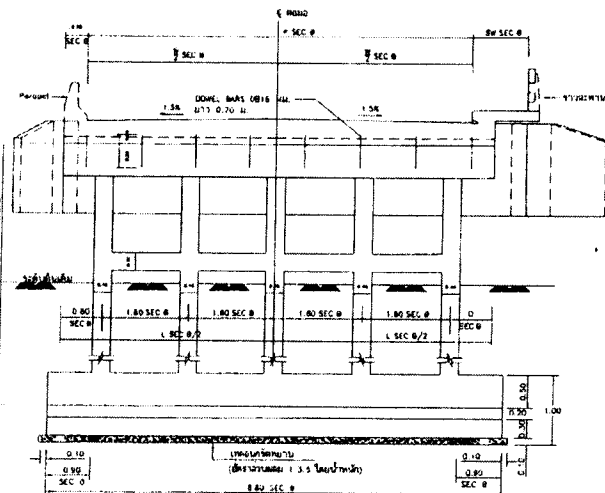

ครึ่งส่วนไม่มีทางเท้า

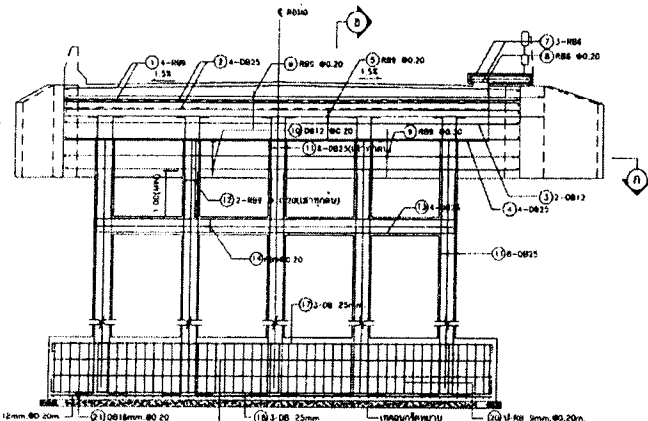

ครึ่งส่วนไม่มีทางเท้า

ครึ่งส่วนมีทางเท้า

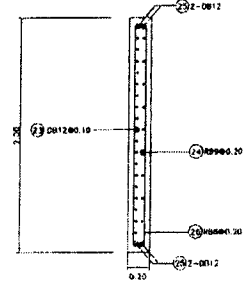

พลาญรูปตัด (B)-(B)

รายการประกอบแบบ

1. งานคอนกรีตใต้น้ำขนาด 10x10-25cm
- 1.1 คอนกรีตใช้ชนิด ก.3
- 1.2 ส่วนที่คอนกรีต 3 ชั้นสำหรับระบาย สะพานขนาด 1 เมตรขนาดรับน้ำหนัก 200 กก. 2.5 ชั้น สำหรับระบายพื้นสะพาน
- 1.3 คอนกรีตสร้างใต้น้ำใช้ชนิด ก.3 และใช้โคลนถมลง ระบาย และรับน้ำหนัก คอนกรีตใช้ชนิดคอนกรีตธรรมดา 200, 300 หรือ 400 กก./ลบ.ม.
- 1.4 ใช้เหล็กผูกมัดขนาดเส้น 1 ซม.
2. งานเหล็กเสริมใต้น้ำขนาด 10x10-25cm
- 2.1 เหล็กเสริมขนาด 10 ซม. และ 12 ซม. ใช้ชนิดทองเหลือง
- 2.2 เหล็กเสริมขนาด 12 ซม. ใช้ชนิดทองเหลือง
- 2.3 ส่วนที่คอนกรีตคอนกรีตเสริมเหล็กใต้น้ำใช้ชนิดทองเหลืองขนาดตามแบบ
3. งานติดตั้งรางรถไฟขนาด 3 เมตรเส้นใต้ดินในแนวยาว 2.30 ม. และคอนกรีตฐานรองรางรถไฟขนาด 1 เมตรใต้น้ำใช้ชนิดคอนกรีตเสริมเหล็ก (MINIMUM DESIGN CAPACITY OF 30K) ในแนวยาว 30 ซม.ขนาด 1 เมตรใช้ชนิดทองเหลืองขนาดตามแบบตามแบบ
4. งานวางสายเคเบิล (พฤษภาคม 1980 ม. 7) ใต้น้ำขนาด 1 เมตรขนาดรับน้ำหนัก 200 กก. และสายเคเบิลขนาด 1 เมตรขนาดรับน้ำหนัก 200 กก. และสายเคเบิลขนาด 1 เมตรขนาดรับน้ำหนัก 200 กก.
5. งานวางสายเคเบิลใต้น้ำใช้ชนิดทองเหลืองขนาดตามแบบ
6. งานติดตั้งรางรถไฟขนาด 3 เมตรเส้นใต้ดินในแนวยาว 2.30 ม. และคอนกรีตฐานรองรางรถไฟขนาด 1 เมตรใต้น้ำใช้ชนิดคอนกรีตเสริมเหล็ก (MINIMUM DESIGN CAPACITY OF 30K) ในแนวยาว 30 ซม.ขนาด 1 เมตรใช้ชนิดทองเหลืองขนาดตามแบบตามแบบ
7. งานวางสายเคเบิล (พฤษภาคม 1980 ม. 7) ใต้น้ำขนาด 1 เมตรขนาดรับน้ำหนัก 200 กก. และสายเคเบิลขนาด 1 เมตรขนาดรับน้ำหนัก 200 กก. และสายเคเบิลขนาด 1 เมตรขนาดรับน้ำหนัก 200 กก.
8. งานติดตั้งรางรถไฟขนาด 3 เมตรเส้นใต้ดินในแนวยาว 2.30 ม. และคอนกรีตฐานรองรางรถไฟขนาด 1 เมตรใต้น้ำใช้ชนิดคอนกรีตเสริมเหล็ก (MINIMUM DESIGN CAPACITY OF 30K) ในแนวยาว 30 ซม.ขนาด 1 เมตรใช้ชนิดทองเหลืองขนาดตามแบบตามแบบ
9. งานวางสายเคเบิล (พฤษภาคม 1980 ม. 7) ใต้น้ำขนาด 1 เมตรขนาดรับน้ำหนัก 200 กก. และสายเคเบิลขนาด 1 เมตรขนาดรับน้ำหนัก 200 กก. และสายเคเบิลขนาด 1 เมตรขนาดรับน้ำหนัก 200 กก.
10. งานติดตั้งรางรถไฟขนาด 3 เมตรเส้นใต้ดินในแนวยาว 2.30 ม. และคอนกรีตฐานรองรางรถไฟขนาด 1 เมตรใต้น้ำใช้ชนิดคอนกรีตเสริมเหล็ก (MINIMUM DESIGN CAPACITY OF 30K) ในแนวยาว 30 ซม.ขนาด 1 เมตรใช้ชนิดทองเหลืองขนาดตามแบบตามแบบ

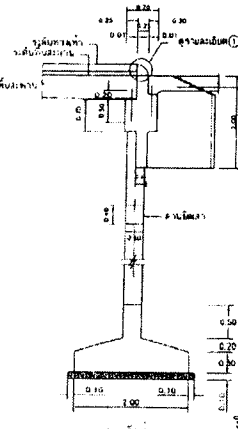

พลาญรูปตัด (A)-(A)

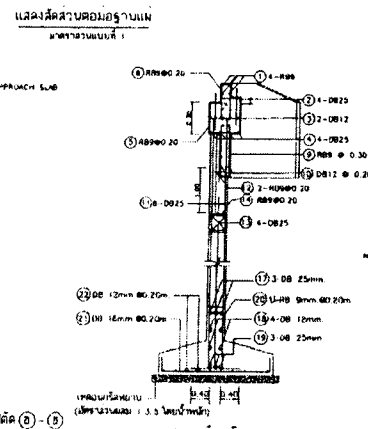

พลาญรูปตัด (B)-(B)

ตารางแสดงระยะของตัวรับน้ำหนัก

W (ม.)	0	SW (ม.)	L (ม.)
7.00	0.80	1.00	8.00
7.00	0.80	0.75	8.00
7.00	0.80	Percept	8.00

ตารางแสดงค่า SEC และ ความยาวอีกหมอนักในต้น

8	5'	10'	15'	20'	25'	30'
SEC 0	1.0038	1.0154	1.0353	1.0642	1.1034	1.1547
(1) = 1 + 4 SEC (45°) (2)						
(3) = 0.50 SEC (45°) (4)						

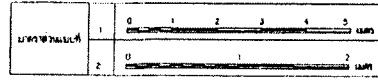

คณะกรรมการออกแบบบูรณาการงานก่อสร้าง
(ลงชื่อ) *[Signature]* ประธานกรรมการ
(ลงชื่อ) *[Signature]* กรรมการ
(ลงชื่อ) *[Signature]* กรรมการ

องค์การบริหารส่วนจังหวัดเชียงใหม่
ฝ่ายสำรวจ วิศวกรรมอาคารก่อสร้าง
สำนักช่าง

โครงการ: *[Blank]*
วันที่: *[Blank]*

วิศวกร: *[Blank]*
ช่างสำรวจ: *[Blank]*

วันที่: 11/1565 วันที่ 8/15

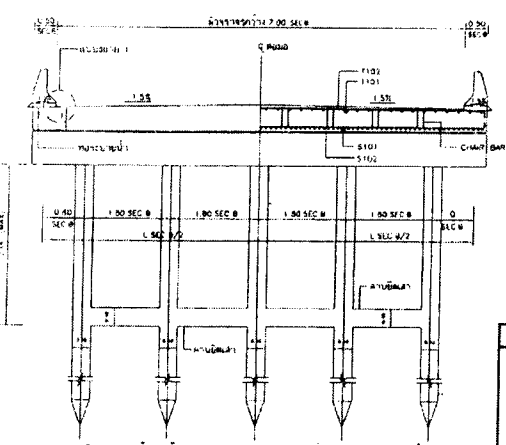
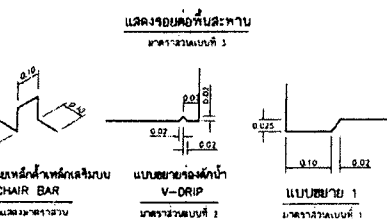
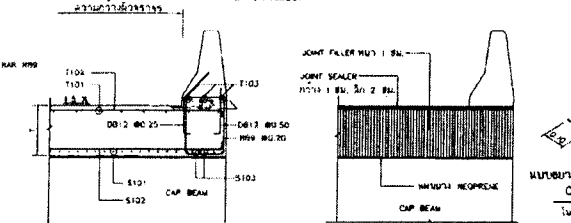
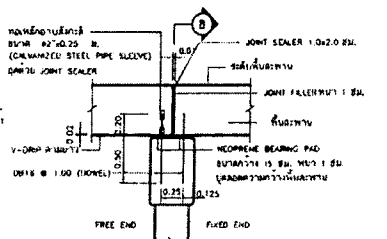
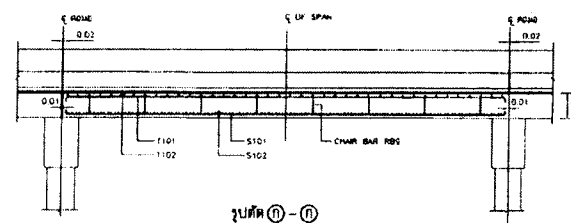
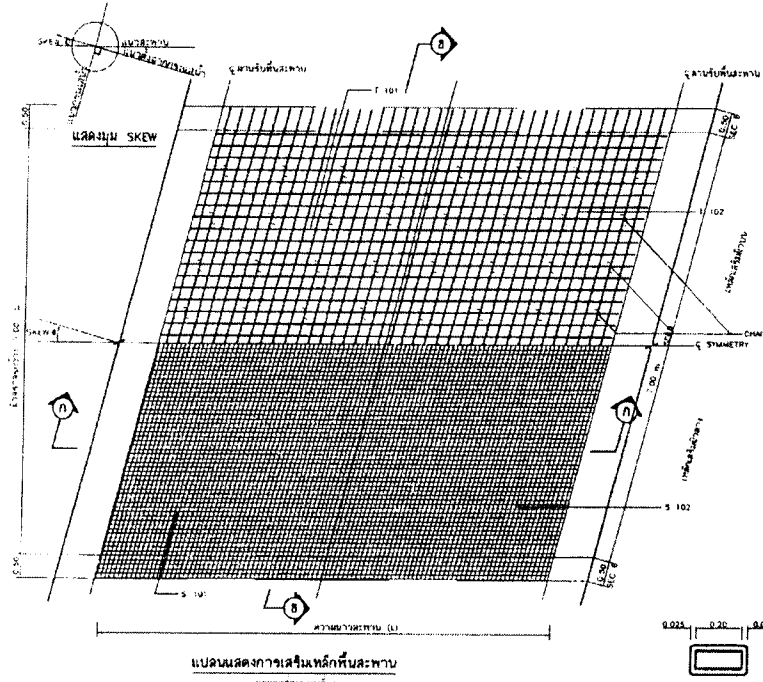

ตารางแสดงขนาดของรูปทรงพื้นสะพาน

L (เมตร)	5.00				7.00				8.00				10.00							
	จำนวน	พื้นที่	ปริมาตร	น้ำหนัก	จำนวน	พื้นที่	ปริมาตร	น้ำหนัก	จำนวน	พื้นที่	ปริมาตร	น้ำหนัก	จำนวน	พื้นที่	ปริมาตร	น้ำหนัก				
5.102	28	23	38	0.18	08	13	17	0.18	08	23	30	0.13	08	23	34	0.11	08	23	30	0.10
5.102	08	17	20	0.17	08	17	40	0.15	08	17	54	0.15	08	17	65	0.14	08	17	77	0.14
5.102	08	25	30	0.17	08	25	4	0.17	08	25	4	0.17	08	25	8	0.17	08	25	7	0.17
7.101	08	8	24	0.23	08	8	32	0.23	08	8	32	0.23	08	8	32	0.23	08	8	32	0.23
7.102	08	8	20	0.23	08	8	24	0.23	08	8	28	0.23	08	8	34	0.23	08	8	40	0.23
7.102	08	12	2	0.12	08	12	3	0.12	08	12	3	0.12	08	12	3	0.12	08	12	3	0.12
T (เมตร)	0.35			0.35	0.40			0.45	0.50			0.50			0.54			0.54		
L/T	0.825			0.79	0.815			1.00	1.125			1.125			1.25			1.25		
L/T ²	1.30			1.50	1.70			2.00	2.53			2.53			3.54			3.54		

คณะกรรมการจัดจ้างแบบบูรณาการงานก่อสร้าง
 (ลงชื่อ) ... ประธานกรรมการ
 (ลงชื่อ) ... กรรมการ
 (ลงชื่อ) ... กรรมการ

ตารางขนาดเสาเข็ม

ขนาด	Ø	Ø	Ø	Ø	Ø	Ø	Ø
1	0.10	0.20	0.30	0.40			1.50
2	0.20	0.40	0.60	0.80			1.50
3	0.30	0.60	0.90	1.20			2.00
4	0.40	0.80	1.20	1.60			2.50

ตารางขนาดเสาเข็ม

ขนาด	Ø	Ø	Ø	Ø	Ø	Ø	Ø
1	1.000	1.000	1.000	1.000	1.000	1.000	1.000

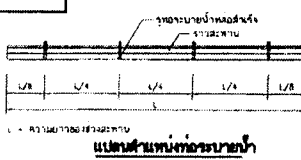

องค์การบริหารส่วนจังหวัดเชียงใหม่
 ฝ่ายสำรวจ ลอนวิศวกรรมกลาง
 สำนักช่าง

วันที่ 24/25/55 วันที่ 9/15

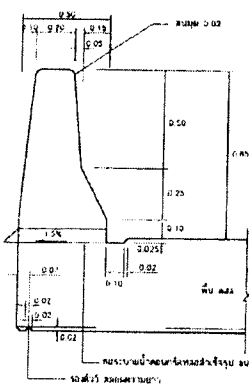
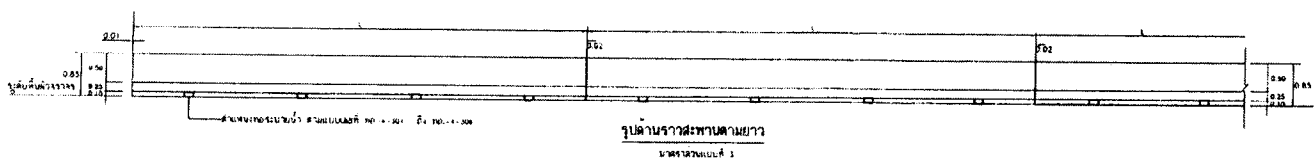

แสดงรูปตัดขวาสะพาน
มาตราส่วนย่อ 1:1

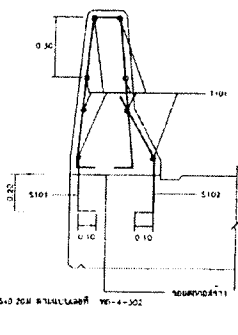

รูปตัดตามขวางแสดงเหล็กเสริมและขวาสะพาน
มาตราส่วนย่อ 1:1

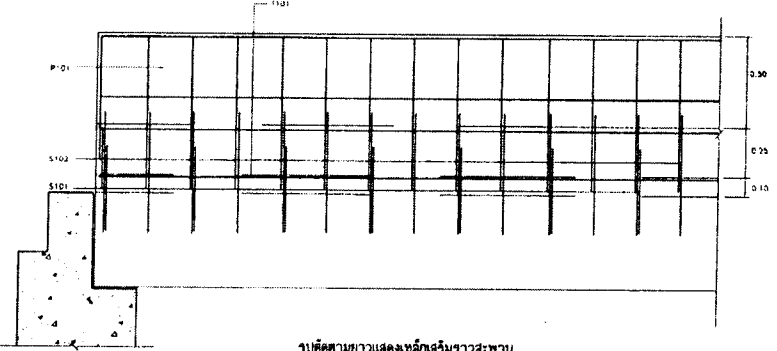

รายการประกอบแบบ

1. งานคอนกรีต โปรมิโกลาย 100101-2542
- 1.1 ไม้โฟมอัดหนา 2.5 ซม.
- 1.2 ทรายถมหนา 2.5 ซม.
- 1.3 ไม้กลึงทาบหนา 2 ซม.
2. งานเหล็กเสริมคอนกรีตโปรมิโกลาย 100101-2542
- 2.1 เหล็กเส้น 6 มม. และ 8 มม. ใช้ในช่องว่าง 50-10
- 2.2 เหล็กเส้น 12 มม. ใช้ในช่องว่าง 200-10
3. การวางเสาเข็ม 3 ต้นตามยาวให้ห่างกัน 2 ต้นและห่างกัน 1 ต้น 1 ต้น ระยะห่าง 3 ต้น โดเมนยาวให้ห่างกันและยึดติดกันตามความยาว 2.5 เมตรด้วย 1 ต้นบริเวณกลางความยาวระยะห่าง 1 เมตร 100.000
4. รั้วคั่นระหว่างพื้นที่ก่อสร้าง เสาเข็มด้วยค้ำยันไม้ในแนวถนน
5. ฝักราง (ในแนว) เสาเข็มตอนเปิดหน้าดิน
6. แผ่นเหล็กปิดพื้นผิวจราจร ล้อมหน้าดินด้วย 1 ต้น กว้างหน้าผิว
7. ไม้ คม ใช้ปิดหน้าดิน 2.5 เมตร หนา 100 มม.

ตารางแสดงเหล็กเสริม					
ชนิด	รูปร่างเหล็กเสริม (มม.)	ขนาด (มม.)	จำนวน	L (มม.)	รวม (มม.)
P101		D816	25	-	195
S101		R89	-	3	VARIES
S102		D012	50	-	50
S102		D012	25	-	75

L = ความยาวเหล็กเสริม

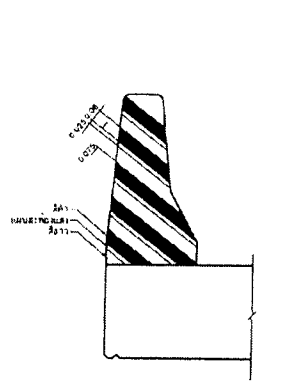

แสดงการวางค้ำยันและท้ายสะพาน
มาตราส่วนย่อ 1:1

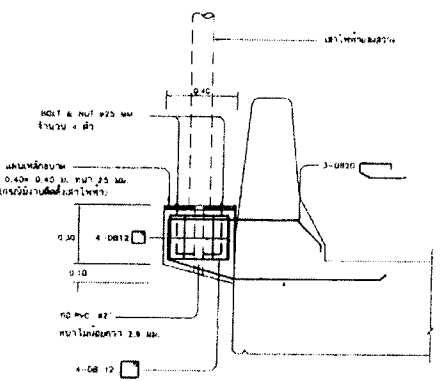

รายละเอียดเหล็กเสริมค้ำยันหน้าแสดงทางเสริมเหล็ก
มาตราส่วนย่อ 1:1

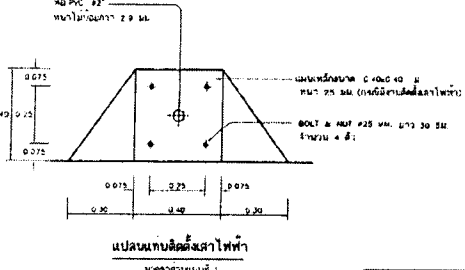

เปลี่ยนแบบติดตั้งเสาไฟฟ้า
มาตราส่วนย่อ 1:1

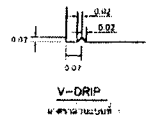

ขนาด	1	2	3	4	รวม
ขนาดความหนา	0	0.20	0.40	0.80	0.80
	0	0.2	0.4	0.8	1
	0	1	2	3	4

คณะกรรมการจัดทำแบบรายการงานก่อสร้าง
(ลงชื่อ) ... ประธานกรรมการ
... กรรมการ
(ลงชื่อ) ... กรรมการ
(ลงชื่อ) ... กรรมการ

องค์การบริหารส่วนจังหวัดเชียงใหม่
ฝ่ายสำรวจ ส่วนวิศวกรรมภาคกลาง
สำนักงาน

วันที่ 21/6/2015

หน้า 10/15

ชื่อ: ...
ตำแหน่ง: ...

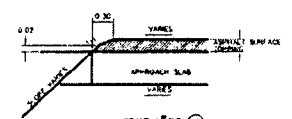
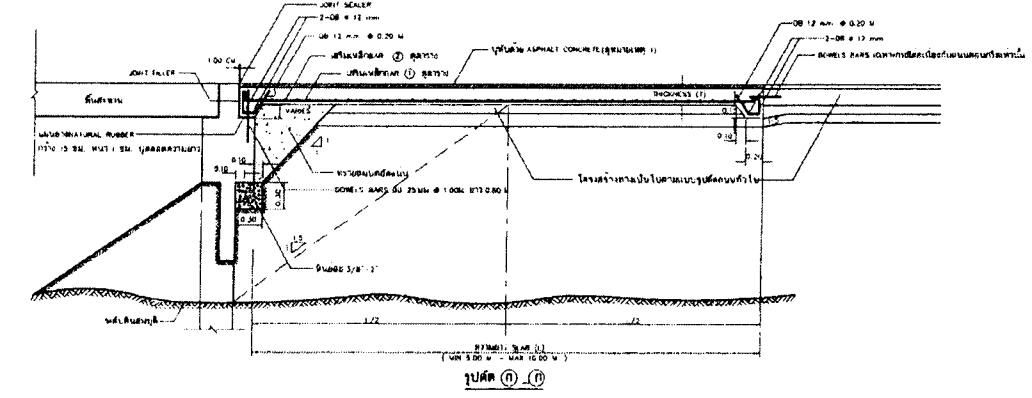
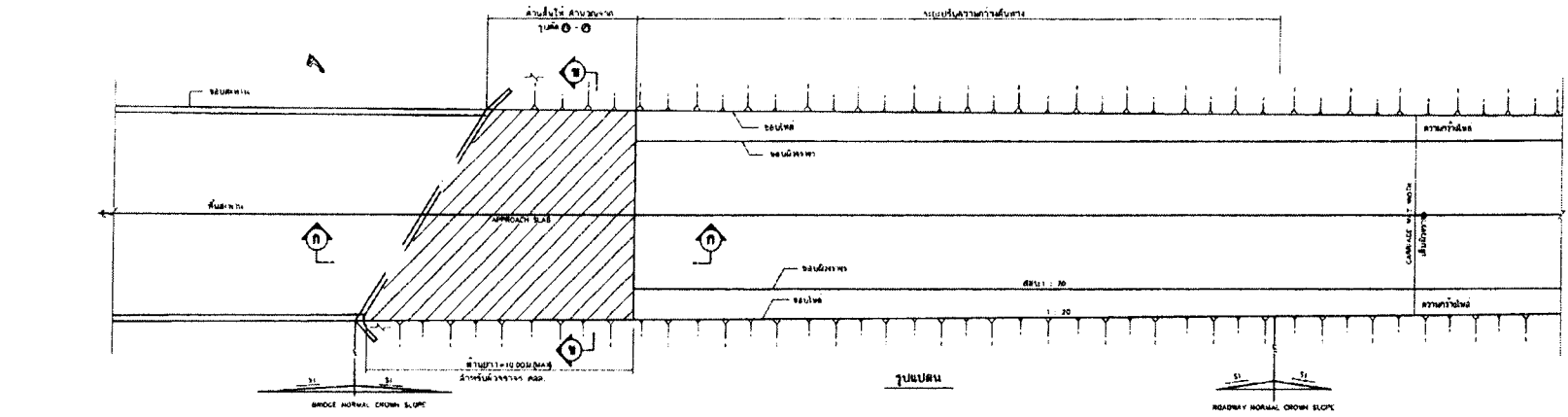

รายชื่อผู้จัดทำแบบรายการงานก่อสร้าง
 (ลงชื่อ) *[Signature]* วิศวกรโครงการ
 (ลงชื่อ) *[Signature]* กรรมการ
 (ลงชื่อ) *[Signature]* กรรมการ

รายการวัสดุตามขนาดเส้นกั้น			
ความหนา (cm)	ขนาด (cm)	รายชื่อชนิดเส้นกั้น	
		BAR MARK 1	BAR MARK 2
3.00	20	Ø 8 x 20 mm Ø 0.20	Ø 8 x 12 mm Ø 0.20
6.00	25	Ø 8 x 20 mm Ø 0.12	Ø 8 x 12 mm Ø 0.12
7.00	24	Ø 8 x 20 mm Ø 0.20	Ø 8 x 12 mm Ø 0.20
8.00	28	Ø 8 x 20 mm Ø 0.12	Ø 8 x 12 mm Ø 0.12
8.00	28	Ø 8 x 12 mm Ø 0.20	Ø 8 x 12 mm Ø 0.20
10.00	30	Ø 8 x 25 mm Ø 0.12	Ø 8 x 18 mm Ø 0.12

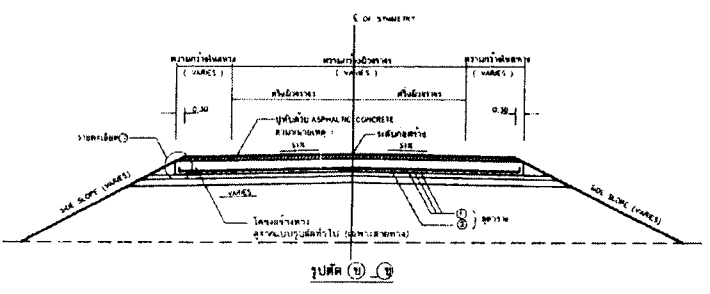

- รายการประกอบแบบ**
1. การวางตัวคอนกรีต Slab คอนกรีต ชนิด 5.5% (อัตราค่า 2) 100% หนา 10.00 ม.
 2. คอนกรีตเสริมเหล็ก Slab คอนกรีตเสริมเหล็กชนิด 5.5% หนา 10.00 ม. อัตราค่า 2.50
 3. คอนกรีตเสริมเหล็ก Slab คอนกรีตเสริมเหล็กชนิด 5.5% หนา 10.00 ม. อัตราค่า 2.50
 4. คอนกรีตเสริมเหล็ก Slab คอนกรีตเสริมเหล็กชนิด 5.5% หนา 10.00 ม. อัตราค่า 2.50
 5. คอนกรีตเสริมเหล็ก Slab คอนกรีตเสริมเหล็กชนิด 5.5% หนา 10.00 ม. อัตราค่า 2.50
 6. คอนกรีตเสริมเหล็ก Slab คอนกรีตเสริมเหล็กชนิด 5.5% หนา 10.00 ม. อัตราค่า 2.50
 7. คอนกรีตเสริมเหล็ก Slab คอนกรีตเสริมเหล็กชนิด 5.5% หนา 10.00 ม. อัตราค่า 2.50
 8. คอนกรีตเสริมเหล็ก Slab คอนกรีตเสริมเหล็กชนิด 5.5% หนา 10.00 ม. อัตราค่า 2.50
 9. คอนกรีตเสริมเหล็ก Slab คอนกรีตเสริมเหล็กชนิด 5.5% หนา 10.00 ม. อัตราค่า 2.50
 10. คอนกรีตเสริมเหล็ก Slab คอนกรีตเสริมเหล็กชนิด 5.5% หนา 10.00 ม. อัตราค่า 2.50

วันที่ 21/6/2555
 11/11

องค์การบริหารส่วนจังหวัดเชียงใหม่
ฝ่ายสำรวจ ส่วนวิศวกรรมก่อสร้าง
สำนักงาน

วิศวกร <i>[Signature]</i> วิศวกรโครงการ	วิศวกร <i>[Signature]</i> วิศวกรโครงการ	วิศวกร <i>[Signature]</i> วิศวกรโครงการ
วิศวกร <i>[Signature]</i> วิศวกรโครงการ	วิศวกร <i>[Signature]</i> วิศวกรโครงการ	วิศวกร <i>[Signature]</i> วิศวกรโครงการ

วันที่ 21/6/2555 วันที่ 11/11

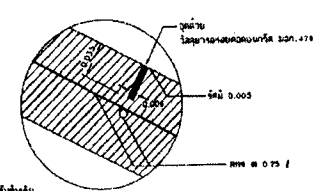
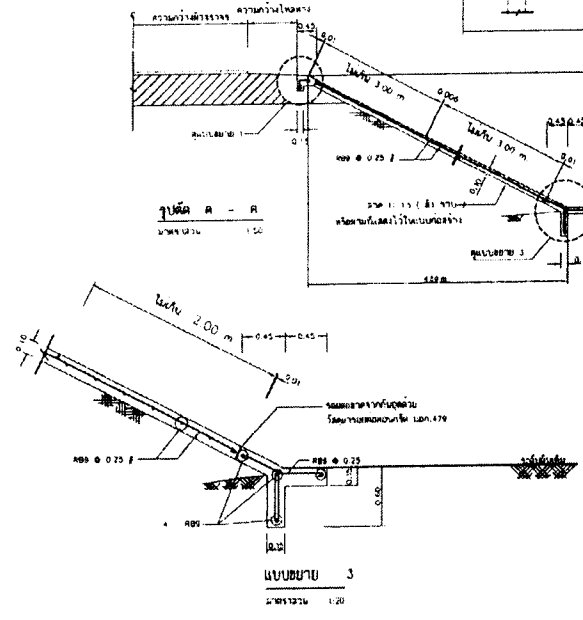
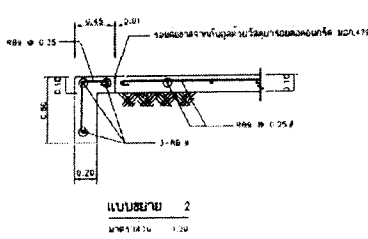
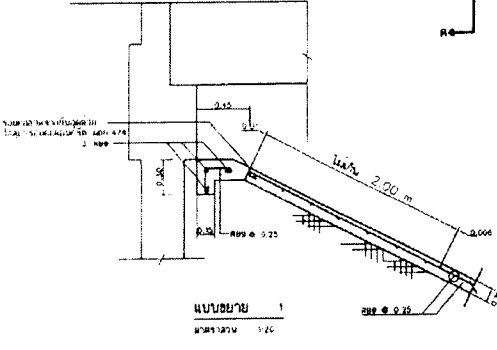
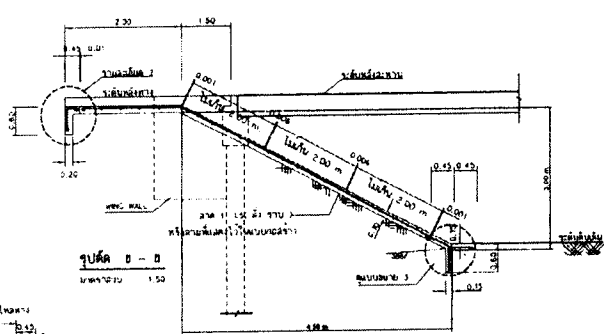
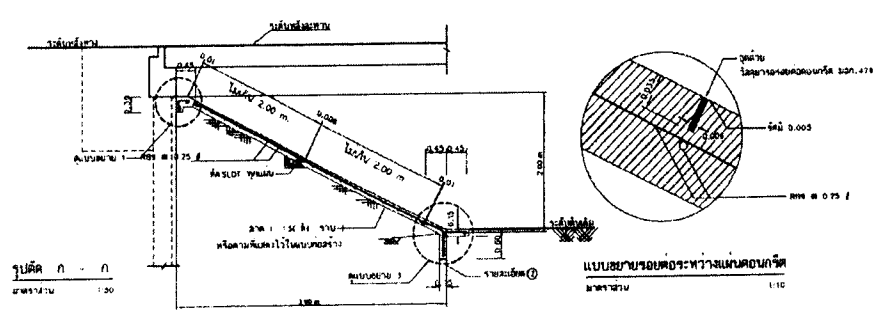
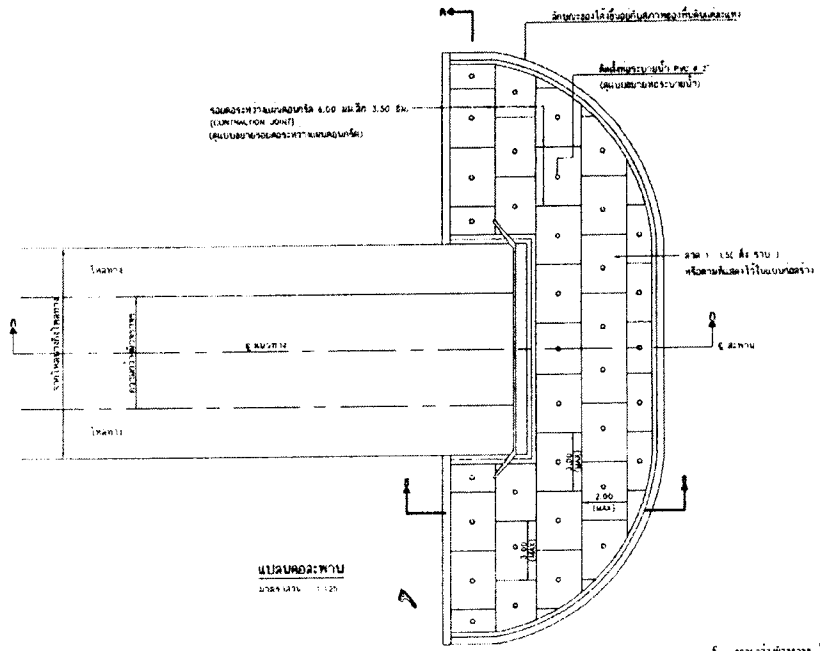

- รายการประกอบแบบ
1. ไม้ค้ำยัน
 2. คอนกรีตโครงสร้าง
 3. เหล็กเสริม
 4. ทรายถม
 5. วัสดุถมดิน

คณะกรรมการจัดทำแบบรูปวงแหวนดินซีเมนต์
(ลงชื่อ) ประธานกรรมการ
(ลงชื่อ) กรรมการ
(ลงชื่อ) กรรมการ

แบบขยายการติดตั้งทรายน้ำ
มาตราส่วน 1:10

องค์การบริหารลุ่มน้ำจังหวัดเชียงใหม่
ฝ่ายสำรวจ ลุ่มน้ำวิศวกรรมการก่อสร้าง
สำนักช่าง

วันที่	21/12/55	หน้า	13/15
--------	----------	------	-------

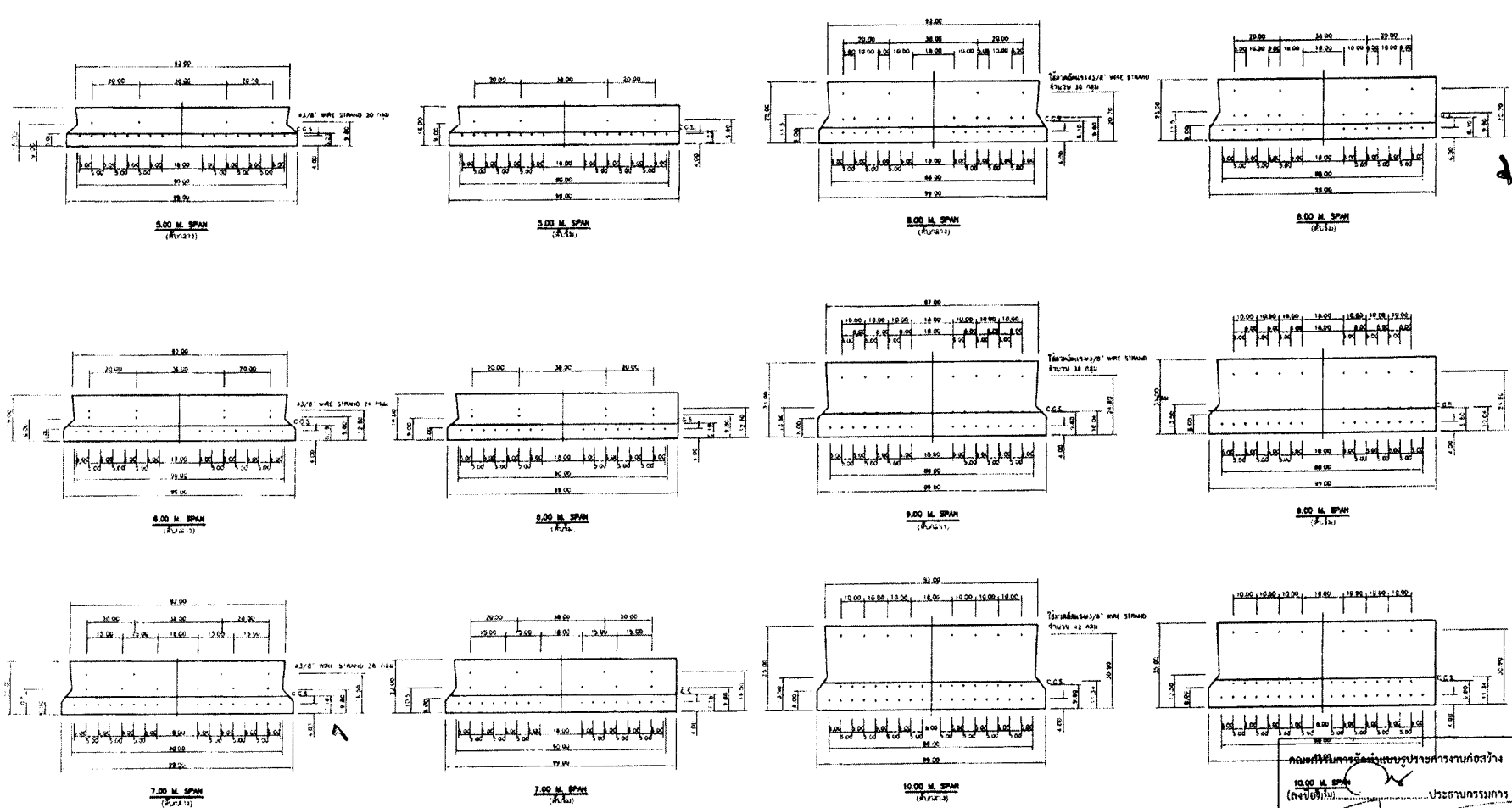

การจัดตำแหน่งเสาเข็มตม

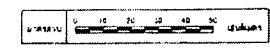

รายการประกอบแบบ

1. วัสดุจาก วิศวกรรมโยธา
2. เหล็กแรงดึงชนิด A615 ขนาด 7 มม. (A615 7) หรือ 10 มม. (A615 10) เป็นไปตามมาตรฐาน ASTM A615 หรือ EN 10080 และต้องมี TENSILE 600 ไม่น้อยกว่า 10,300 กก.
3. วัสดุที่ใช้สำหรับผสมคอนกรีตมีอัตราส่วน 1:1.75:3.00 และใช้ซีเมนต์ 0.015 ลบ.ม. ต่อตารางเมตร 1 เมตร
4. ราคาคอนกรีตตมตม 1 ลบ.ม. ในใบเสนอราคา 107-2562
5. ผู้รับจ้างสามารถใช้งานได้โดยไม่มีเงื่อนไขแบบอื่นที่ระบุไว้ โดยจะต้องปฏิบัติตามข้อกำหนดของกรมโยธาธิการและผังเมือง หรือมาตรฐาน AASHTO โดยจะต้องมีการผ่านหน่วยงานที่เกี่ยวข้องก่อนการใช้งาน โดยสามารถปรึกษาวิศวกรโยธาที่ปรึกษาได้หากมีข้อสงสัยใดๆ

หมายเหตุ

แบบนี้เป็นแบบเบื้องต้น ราคาคอนกรีตตมตม 1 ลบ.ม. ในใบเสนอราคา 107-2562

วิศวกรโยธา
 10.00 M SPAN
 (ลงชื่อ) *[Signature]* ปรจกกรมกร
 (ลงชื่อ) *[Signature]* กรมกร
 (ลงชื่อ) *[Signature]* กรมกร

		องค์การบริหารส่วนจังหวัดเชียงใหม่ ฝ่ายสำรวจ ส่วนวิศวกรรมก่อสร้าง สำนักงาน	
		วิศวกร <i>[Signature]</i>	วิศวกร <i>[Signature]</i>
วิศวกร <i>[Signature]</i>	วิศวกร <i>[Signature]</i>	วิศวกร <i>[Signature]</i>	วิศวกร <i>[Signature]</i>
วิศวกร <i>[Signature]</i>	วิศวกร <i>[Signature]</i>	วิศวกร <i>[Signature]</i>	วิศวกร <i>[Signature]</i>
วิศวกร <i>[Signature]</i>	วิศวกร <i>[Signature]</i>	วิศวกร <i>[Signature]</i>	วิศวกร <i>[Signature]</i>

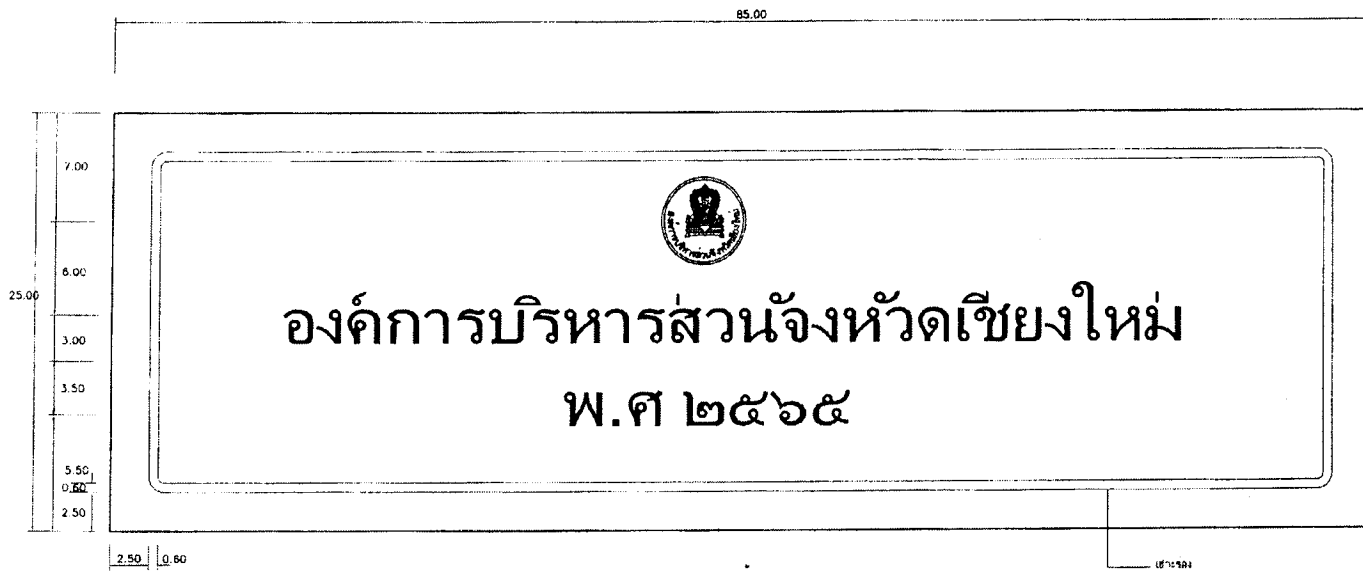

- หมายเหตุ**
1. ป้าย สะพานไฟใช้แบบที่ออกแบบสำหรับสะพาน
 2. ความหนาของแผ่นป้าย ไม่ต่ำกว่า 1.5 ซม.
 3. รูปแบบ และขนาดของตัวอักษรตามที่กำหนดโดยวิศวกรให้ไว้ตามที่ได้แนบไว้ในแบบ
 4. ความสูงของตัวอักษรตัวหน้า 0.50 ซม.
 5. รอยตัดมุม และรอยเชื่อมรอยไฟที่บริเวณรอยตัด มุมให้ใหญ่ในรอยกับของคู่ควบตาม
 6. พ.ศ. ในป้ายสะพานไฟใช้ปี ที่ตั้งงานสะพานแล้วตั้ง
 7. ใต้พื้นป้ายสะพานที่วางสะพานที่สะพาน กว. จุดที่วางสะพาน
 8. ใต้พื้นป้ายสะพานอยู่ในพื้นที่ถนน มีรากฐานป้ายอยู่ในบริเวณที่วางกับที่สำหรับวางสะพาน
 9. ใต้พื้นป้ายสะพานเป็นชนิดเสา ใต้สะพาน และรูปตัดสะพานเป็นแบบ

แบบป้ายสะพาน

หมายเหตุ
ขนาดตัวอักษรตามแบบที่แนบมา และขนาดตามรายละเอียด วัสดุ 20x20 ซม. วัสดุ พ.ศ. ๒๕๖๕ ๕๐๐ มม. กว. สะพานไฟ

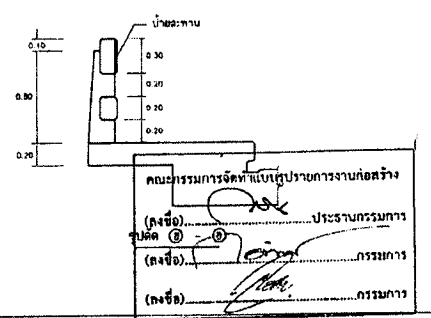
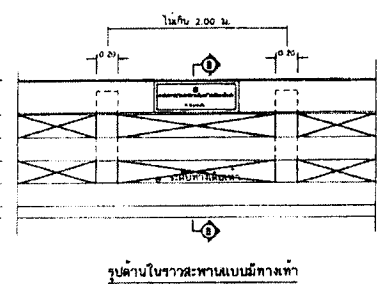
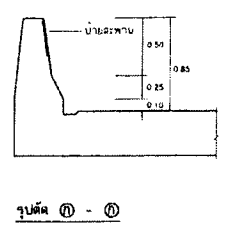
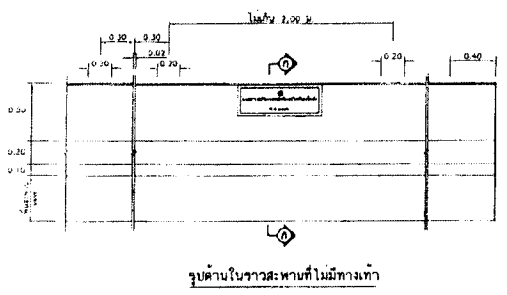

๑๒๓๔๕๖๗๘๙๐

องค์การบริหารส่วนจังหวัดเชียงใหม่
ฝ่ายสำรวจ ส่วนวิศวกรรมก่อสร้าง
สำนักช่าง

โครงการ	ก่อสร้างสะพานคอนกรีตเสริมเหล็กข้ามลำน้ำ	วันที่	
แบบ	แบบ	ผู้จัดทำ	
ผู้จัดทำ	นาย	ผู้ตรวจสอบ	
ผู้ตรวจสอบ	นาย	ผู้ควบคุม	
ผู้ควบคุม	นาย	ผู้ดำเนินการ	

นาย ๐๑๒๓๔๕๖๗๘๙๐